



FB
PARTS

TURBO
COMPRESSORI

CATALOGO

TURBOCOMPRESSORI DI ROTAZIONE
ORIGINALI FB PARTS

2018 I.3

*Il catalogo
è in continuo
aggiornamento,
chiamaci se non
trovi il codice del
turbocompressore*

TURBOCOMPRESSORI



FB
PARTS



ATTREZZATURE

CIMAT®



RICAMBI



ADVANCED®
TURBO PARTS



RICAMBI



melett



Istruzioni per L'installazione dei turbocompressori

Avvertenze prima dell'installazione

1. Il guasto di un turbocompressore molto spesso è stato causato da altri malfunzionamenti del motore. Prima di sostituire un turbocompressore è fondamentale comprendere i motivi del guasto e gli effetti che questo guasto ha causato al motore. Ciò eviterà di incorrere nello stesso guasto sul turbocompressore sostitutivo.
2. Non spostare la taratura del turbocompressore. Modificare la calibrazione (p.e. registro dell'attuatore) o le impostazioni del turbocompressore invaliderà la garanzia.

Installazione del turbocompressore

1. Assicurarsi che tutti i condotti aria a monte e a valle del turbocompressore, l'intercooler, la scatola di aspirazione e il filtro aria abbiano una corretta tenuta, siano puliti, liberi da detriti ed in uno stato tale da escludere che possano immettere detriti nel circuito di aspirazione.
2. Sugli attuatori pneumatici verificare che i tubi di depressione dell'attuatore non presentino perdite. Sugli attuatori elettronici o sugli attuatori pneumatici dotati di sensori di posizione verificare la continuità elettrica fra attuatore e ECU del veicolo. Molti guasti attribuiti al turbo spesso sono invece causati da un cattivo o instabile contatto elettrico.
3. Assicurarsi che il sistema di sfiato del basamento motore (filtro aspirazione vapori olio) sia libero e funzioni correttamente.
4. Il collettore e il tubo di scarico devono essere accuratamente puliti da residui della vecchia guarnizione e le superfici devono essere integre.
5. Nella fase di montaggio del turbocompressore, fare attenzione ad evitare l'entrata accidentale di oggetti all'interno dei condotti del turbo.
6. Il turbocompressore viene fornito con una piccola quantità di olio, prima dell'installazione è opportuno riempire il turbo con olio fresco inserendolo dal raccordo ingresso olio. Questo eviterà che il turbo giri a "secco" nei primi secondi, cosa che potrebbe distruggere o limitare notevolmente l'aspettativa di vita del turbocompressore. Ruotare le giranti della turbina alcune volte per favorire la lubrificazione. Il movimento radiale dell'asse della turbina è normale, esso deve essere presente per il corretto funzionamento e può destare preoccupazione solo se le pali della girante toccano il corpo dei carter.
7. Ad ogni installazione devono essere utilizzate nuove guarnizioni. Le guarnizioni non devono ridurre l'afflusso/deflusso di olio. Non utilizzare mai guarnizioni liquide, specialmente per l'alimentazione e lo scarico dell'olio. È necessario utilizzare bulloni adeguati che dovranno essere serrati con cura.
8. I tubi del sistema di drenaggio e alimentazione dell'olio devono essere puliti, senza restringimenti ed integri. È consigliata la loro sostituzione in molte applicazioni.
9. Mantenere i tubi di alimentazione dell'olio a distanza adeguata dalle fonti di calore.
10. Sostituire tutti i filtri dell'aria, dell'olio e del carburante. Cambiare comunque l'olio del motore.
11. Controllare il livello di olio del motore; un livello troppo alto di olio del motore può causare perdite.
12. Assicurarsi che il condotto di scarico e i dispositivi antinquinamento (FAP e catalizzatore) siano liberi da ostruzioni. Spesso il guasto del turbo causa un travasamento di olio nello scarico che va ad intasare il percorso. La procedura spesso usata di pulire lo scarico facendo girare il motore con il nuovo turbo deve essere assolutamente evitata, questo causa un surriscaldamento del turbo compromettendone seriamente l'aspettativa di vita.
13. Prima di avviare il motore collegare tutta la rimanente raccorderia esterna al turbocompressore.
14. Far girare il motore per qualche secondo senza avviarlo servendosi del motorino di avviamento dopo aver inibito l'accesso di carburante agli iniettori. Questo permetterà di caricare il circuito dell'olio prima che il turbo possa iniziare a ruotare.
15. Avviare il motore al minimo e tenerlo al regime di minimo per tre minuti. Verificare perdite ai sistemi di aria, olio e scarico.
16. Assicurarsi che gli attuatori funzionino correttamente.
17. Spegnere il motore e verificare che il livello dell'olio sia tra il minimo e il massimo.

Avvertenze di sicurezza

Il turbocompressore presenta superfici calde durante e dopo l'utilizzo. Non toccare durante questo lasso di tempo. Lasciare raffreddare il turbocompressore dopo l'utilizzo.

Maneggiare il turbocompressore con la dovuta cura e sollevarlo solo tenendolo dalle estremità. Prestare particolare attenzione nel maneggiare turbocompressori con attuatori elettronici. Un impatto può facilmente danneggiare questi ultimi.

Non rimuovere il tubo di aspirazione dell'aria mentre il turbocompressore è in funzione.



Elenco turbocompressori alta movimentazione Ordine per codice turbo

Come leggere il codice del turbocompressore

Garrett

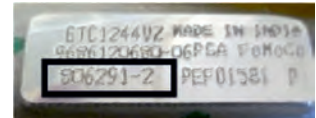
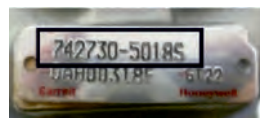
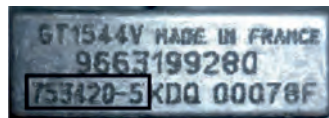

**BorgWarner
Turbo Systems**



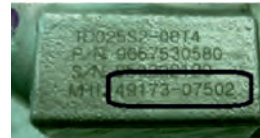

MITSUBISHI



TOYOTA

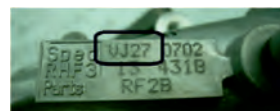

IHI





Garrett

Turbocompressore Garrett 454135-5010S

€ 454,00 + iva



Applicazione A4, A4 TDI, A4 TDI Quattro, A6, A6 TDI - Quattro, Allroad, Passat TDI, Superb TDi, Superb V6 TDI

Codice OEM 059145701K, 059145701S

Cod. motore AKE, AKE/BAU/BCZ, AKE/BAU/BDHEuro3, AKE/BAUV6, AYM, BAU/BDH/BDG, BAU/BDH/BDGV6, BHD/BAU,

Turbocompressore Garrett 454150-5005S

€ 480,00 + iva



Applicazione 156, 156 JTD, Kappa DI

Codice OEM 46522417, 46763887

Cod. motore 325.0110v, AR32501

Turbocompressore Garrett 454231-5010S

€ 0,00 + iva



Applicazione A4 TDI, A6 TDI, Superb TDI. Passat

Codice OEM 038145702L

Cod. motore AJM, AVB

Turbocompressore Garrett 454232-5011S

€ 413,00 + iva

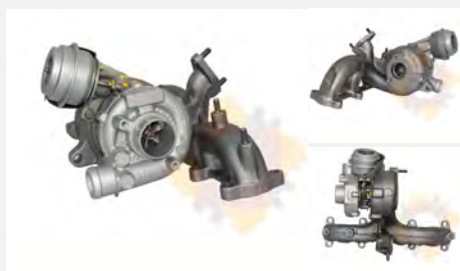

Applicazione A3 TDI, Beetle TDI, Galaxy TDi, Golf TDI, Octavia SLX TDi, Octavia TDI, Octavia TDI SLX, Polo TDI, Sharan TDI

Codice OEM 038253019D, 038253019DV500, YM219G438BA

Cod. motore ASV, AUY

Turbocompressore Garrett 702989-0006

€ 334,00 + iva



Applicazione EuroCargo, Eurofire

Codice OEM 4891639

Cod. motore F4AE0481A, F4AE0481C, F4AE0481D

Turbocompressore Garrett 706976-5002S

€ 380,00 + iva



Applicazione 306 HDi, 406 HDi, Berlingo, Berlingo Multispace HDi, Partner Combi, Partner HDi, Xantia HDi, Xsara, Xsara HDi
Codice OEM 9632406680, 9633614180

Cod. motore DW10ATD/RHY, DW10TDRHY

Turbocompressore Garrett 706978-5001S

€ 380,00 + iva



Applicazione 806 HDi, 806 TD, Dispatch/Relay HDi, Scudo JTD, Synergie, Ulysse JTD, Zeta JTD

Codice OEM 9634521180

Cod. motore DW10ATED(RHZ)8v, DW10ATED/ATED4RHZ8v, DW10ATED/RHZ, DW10ATED2/RHZ, DW10ATED2S,

Turbocompressore Garrett 707240-5003S

€ 463,00 + iva

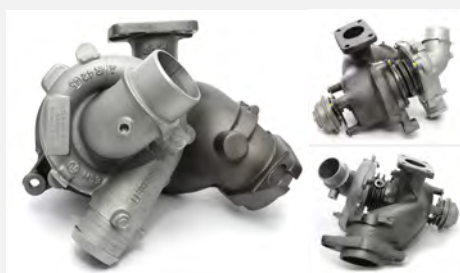

Applicazione 807 HDi, Synergie, Ulysse JTD

Codice OEM 9662465180

Cod. motore 4HW, DW12ATED4/L44HW

Turbocompressore Garrett 708116-5001S

€ 412,00 + iva



Applicazione fortwo 0.6i

Codice OEM A1600960299, A1600960399

Cod. motore 160,91, 2015 r.-12-13, 40525, M160EGALB103

Turbocompressore Garrett 708366-5005S

€ 482,00 + iva



Applicazione Freelander Td4

Codice OEM 7781475C03, 7781476C03

Cod. motore M47, M47R

Turbocompressore Garrett 708639-5010S

€ 406,00 + iva



Applicazione 40/V40, Espace dCi, Espace iV dCi, Laguna dCi, Megane dCi, Megane II dCi, S40 1.9 Di, Scenic dCi
Codice OEM 7701474960, 8200110519, 8200683855

Cod. motore D4192T3, F9Q, F9Q/820, F9Q-650/-670/-674Euro2, F9Q680/820/826Euro2, F9Q756, F9Q800,

Turbocompressore Garrett 708837-5001S

€ 412,00 + iva



Applicazione fortwo 0.6i, Smart 0.6

Codice OEM A1600960499

Cod. motore 160,91, M160EGALB103

Turbocompressore Garrett 713672-5006S

€ 443,00 + iva



Applicazione A3 TDI, Golf TDI, Octavia TDI

Codice OEM 03G253016N

Cod. motore AHF, AUY, AUYEuro3, diesel

Turbocompressore Garrett 713673-5006S

€ 443,00 + iva



Applicazione A3 TDI, Alhambra Tdi, Bora TDI, Galaxy TDi, Golf TDI, Sharan TDI

Codice OEM 03G253014E

Cod. motore AHF, AJM/AUY/AHFEuro4, ASV, ATD, AUY, AUYEuro4, AUYPDUI

Turbocompressore Garrett 716665-5002S

€ 424,00 + iva



Applicazione 147, 147 JTD, 156, 156 JTD, Lybra JTD, Stilo JTD

Codice OEM 55191934

Cod. motore 192A5.00016v, 192A5.00016vMultijet, AR192A5, M724.19 (16 Valve), M724.19 16vMultijet, M724.1916v

Turbocompressore Garrett 717858-5009S

€ 454,00 + iva



Applicazione Passat TDi, Superb TDi

Codice OEM 038145702N

Cod. motore AVF/AWX, diesel

Turbocompressore Garrett 720477-5001S

€ 342,00 + iva



Applicazione C220, C220 CDi, V220, Vito

Codice OEM A6110960299, A6110961199, A6110961399

Cod. motore OM611, OM611962, OM611980, OM611DE22LA

Turbocompressore Garrett 720855-5006S

€ 404,00 + iva

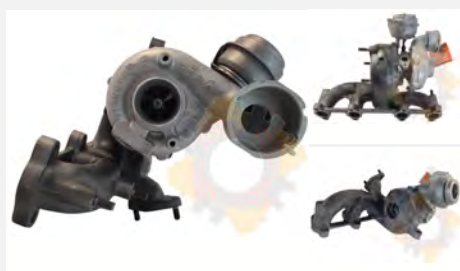

Applicazione A3 TDi, Alhambra Tdi, Cordoba TDi, Fabia VRS TDi, Galaxy TDi, Golf TDi, Ibiza Sport TDi, Leon TDi SE, Octavia TDi PD,
Codice OEM 038253016F, 038253016F/03P253016Q, 03G253016Q

Cod. motore ASZ

Turbocompressore Garrett 721021-5006S

€ 423,00 + iva

Applicazione A3 TDi, Bora, Bora TDi, Golf TDi, Leon TDi Cupra, Toledo TDi Sport

Codice OEM 03G253016R

Cod. motore ARL, diesel

Turbocompressore Garrett 724930-5009S

€ 447,00 + iva



Applicazione A3, Golf TDi, Touran TDi

Codice OEM 03G253010J

Cod. motore BKD/BMM16v, BKD16v, BKD4v/Cyl

Turbocompressore Garrett 724961-5002S

€ 450,00 + iva



Applicazione fortwo 0.6i

Codice OEM A1600960599, A1600960699

Cod. motore 13, 160,91, M160EGALB105

Turbocompressore Garrett 727211-0001

€ 450,00 + iva



Applicazione For Two, Roadster, Roadster BRABUS

Codice OEM A1600960999

Cod. motore 160.920R3, 160.923R3, M160

Turbocompressore Garrett 727461-0006

€ 587,00 + iva



Applicazione C200, C220, E200, E220

Codice OEM A6460900080

Cod. motore OM646 Euro 3, OM646962, OM646Euro3

Turbocompressore Garrett 727477-5006S

€ 498,00 + iva



Applicazione Almera dCi, Primera, Primera dCi, X-Trail dCi

Codice OEM 14411AW40A

Cod. motore TD22DDTI, YD1, YD22DDTi

Turbocompressore Garrett 731877-5009S

€ 575,00 + iva



Applicazione 320d

Codice OEM 7790994I

Cod. motore M47TUD20, M47TUEuro4

Turbocompressore Garrett 733952-5001S

€ 371,00 + iva



Applicazione Sorento, Sorento CRDi

Codice OEM 282004A101, 28200-4A101

Cod. motore D4CB

Turbocompressore Garrett 741785-0016

€ 580,00 + iva



Applicazione 120d, 320d

Codice OEM 7792412

Cod. motore M47TU2

Turbocompressore Garrett 742693-5003S

€ 546,00 + iva



Applicazione C220 CDi, E220 CDi

Codice OEM A6460900180

Cod. motore OM646Euro4

Turbocompressore Garrett 742730-5018S

€ 612,00 + iva



Applicazione 530d, 730d, 730d E53

Codice OEM 7790308N

Cod. motore M57TU, M57TUEuro4(REA)

Turbocompressore Garrett 750080-0013

€ 612,00 + iva



Applicazione 525d

Codice OEM 7791758K, 7791758K (E60/61 Body Style)

Cod. motore M57TU, M57TUEuro3

Turbocompressore Garrett 750431-5012S

€ 408,00 + iva



Applicazione 120d, 320d, 520d, Compact 320TD

Codice OEM 7,79E+09, 7794144000

Cod. motore M47TU, M47TUOL

Turbocompressore Garrett 751758-5001S

€ 451,00 + iva



Applicazione Daily III, Mascott

Codice OEM 500379251

Cod. motore 8140.43K.4000

Turbocompressore Garrett 751768-5004S

€ 318,00 + iva



Applicazione 40/V40, Carisma DI-D, Laguna dCi, Megane dCi, Movano, Movano CDTi, Scenic dCi, Trafic dCi, Vivaro

Codice OEM 7700108052, 7711134299, 8200091350A, 8200683854

Cod. motore D4192T4, F9Q, F9Q1, F9Q718, F9Q732, F9Q732/3, F9Q733, F9Q760, F9Q7748v, F9QEuro3, F9Q, F9QT, F9QW

Turbocompressore Garrett 752343

€ 870,00 + iva



Applicazione S-Type V6, XJ TDVi, XJTDVI

Codice OEM 6R8Q6K682BA/BB (Right Hand), 6R8Q6K682BB

Cod. motore AJ V6 Euro 4, AJV6Euro4Lion(Right), diesel

Turbocompressore Garrett 753392-5018S

€ 468,00 + iva



Applicazione X5

Codice OEM 7791046F, 7791046M09

Cod. motore M57TU, M57TUEuro3

Turbocompressore Garrett 753420-5005S

€ 416,00 + iva



Applicazione 206 HDi, 207 HDi, 3, 307 HDi, 307 SW HDi, 407 HDi, C Max, C2, C3, C3 HDI, C3 Picasso, C4, C4 Grand Picasso, C4 HDI, Codice OEM 9660641380, 9663199280

Cod. motore D4164T, DV4TED4, DV6TED4, DV6TED4 9HX/9HY/9HZ, DV6TED4 9HX/Y/ZEuro3/4, DV6TED49HX/Y/ZEuro3/4,

Turbocompressore Garrett 753546-0001

€ 592,00 + iva



Applicazione Freelander 2

Codice OEM 6G9Q6K682CB

Cod. motore DW12B

Turbocompressore Garrett 753556

€ 488,00 + iva



Applicazione 206, 207 HDI, C4 DS3

Codice OEM 9654128780, 9654919580

Cod. motore DV6TED4, DW10BTED4S

Turbocompressore Garrett 755299-5007S

€ 768,00 + iva



Applicazione Touareg TDi

Codice OEM 07Z145873H

Cod. motore BLE/AYHEuro3

Turbocompressore Garrett 757886-5003S

€ 461,00 + iva



Applicazione Carens CRDi, Elantra CRDi, Highway Van CRDi, Lantra CRDi, Santa Fe CRDi, Sportage 2.0 CRDi, Sportage CRDi, Codice OEM 2823127400

Cod. motore D4EA, D4EA-V

Turbocompressore Garrett 757886-5005

€ 461,00 + iva



Applicazione Carens CRDi, i30 CRDi, Sonata CRDi, Sonica CRDi

Codice OEM 2823127400

Cod. motore D4EA

Turbocompressore Garrett 758352-0026

€ 645,00 + iva



Applicazione 325d, 330d

Codice OEM 7796311M12, 7796312P15

Cod. motore M57TU2Euro4

Turbocompressore Garrett 758353-5024S

€ 616,00 + iva



Applicazione X3

Codice OEM 7796315L11

Cod. motore M57TU2Euro4

Turbocompressore Garrett 760680-0002

€ 418,00 + iva



Applicazione Grand Vitara, Grand Vitara DDiS

Codice OEM 8200506509B/8200732948A, 8200781610

Cod. motore F9Q264, F9QB22648vEuro4

Turbocompressore Garrett 760774-5003S

€ 574,00 + iva



Applicazione C30 2.0 D Coupe, C-Max TDCi, Focus C-Max TDCi, Focus TDCi, Galaxy TDCi, Kuga TDCi, Mondeo TDCi, S40 2.0 D,

Codice OEM 9662464980

Cod. motore D4204TEuro4, DW10BTED, DW10BTED4S, DW10BTED4SDuratorq, DW10BTED4SEuro4

Turbocompressore Garrett 761618-0001

€ 408,00 + iva



Applicazione Grand Vitara, Grand Vitara DDiS

Codice OEM 8200494545B, 8200735758

Cod. motore F9Q264, F9QB2264-2668v

Turbocompressore Garrett 762965-5017S

€ 573,00 + iva



Applicazione 520d, X3 xdrive

Codice OEM 7794021K10

Cod. motore M47TU, M47TU/TU2

Turbocompressore Garrett 763647-0021

€ 618,00 + iva



Applicazione Focus TDCi

Codice OEM 7G9Q6K682BD

Cod. motore LynxEuro4

Turbocompressore Garrett 764609-0003

€ 463,00 + iva



Applicazione Dispatch, Expert HDi, Scudo

Codice OEM 9661306080

Cod. motore DW10UTED4, DW10UTED4Multijet

Turbocompressore Garrett 765016-5006S

€ 526,00 + iva



Applicazione Espace dCi, Laguna, Megane II dCi Sport, Scenic, Vel Satis

Codice OEM 8201051044A

Cod. motore M9R760/M9R761Euro4, M9R760Euro4, M9RB,
M9RBEuro4

Turbocompressore Garrett 765155-0008

€ 604,00 + iva



Applicazione 300C, C320 CDi, CLK C320 CDi, CLS 320 CDi, E280 CDi, E320 CDi, Grand Cherokee CRD, ML280 CDi, ML320 CDi, R280
Codice OEM A6420901480

Cod. motore EXL(642.980)Euro4, EXL(642.980)V624vEuro4, OM642DE30LAEuro4, OM642Euro4

Turbocompressore Garrett 765261-5007S

€ 444,00 + iva



Applicazione Caddy TDI 2.0D, Eos TDI 2.0D, Golf TDI 2.0D, Jetta TDI 2.0D, Octavia, Passat TDI 2.0D
Codice OEM 03G253016HV100

Cod. motore DPFPQ35/46

Turbocompressore Garrett 766340-5001S

€ 487,00 + iva



Applicazione Astra CDTi, Croma JTD, Vectra CDTi

Codice OEM 55205483

Cod. motore 1.9JTD (16 Valve), 1.9JTD16vEuro4, 16vEuro4, 939A2, Fiat1.9JTDEuro4, Z19DTH

Turbocompressore Garrett 767835-5001S

€ 424,00 + iva



Applicazione Astra, Astra CDTi, Croma, Croma JTD, Stilo JTD, Vectra, Vectra CDTi, Zafira, Zafira CDTi

Codice OEM 55190871, 55196765, 55196858, 55205474

Cod. motore (8 Valve) Euro 4, 1.9JTD (8 Valve), 8vEuro4, diesel, Z19DT/DTH/DTJ8vEuro4, Z19DT8vEuro4, Z19DTH

Turbocompressore Garrett 767837-5001S

€ 434,00 + iva



Applicazione 159, Grande Punto JTD

Codice OEM 55205475

Cod. motore 939A1.0008vEuro4, M737AT.19Z8vEuro4

Turbocompressore Garrett 773721-5001S

€ 454,00 + iva



Applicazione 159
Codice OEM 55211064
Cod. motore 939A2.000

Turbocompressore Garrett 776470-5003S

€ 624,00 + iva



Applicazione Q7, A6, Touareg, Phaeton, Cayenne
Codice OEM 059145722R
Cod. motore CARA/CARB/CEXA, CASA/CASC, CASA/CCMA/CJGA/CRCA, CYDA/CYDC, M059D

Turbocompressore Garrett 777250-5001S

€ 436,00 + iva



Applicazione 147, GT, Stilo JTD
Codice OEM 55214063
Cod. motore 16vEuro4, 937A5.00016vEuro4, M741DT.19Z 16vEuro4

Turbocompressore Garrett 777251-5001S

€ 483,00 + iva



Applicazione Multipla, Doblò, Stilo, Lybra, 156, 147, GT
Codice OEM 55214061
Cod. motore 937A3000, 186A9000, M737AT.19Z

Turbocompressore Garrett 779591-0002

€ 450,00 + iva



Applicazione Zafira CDTi
Codice OEM 8980536744
Cod. motore A17DTJ

Turbocompressore Garrett 780708-0003

€ 480,00 + iva



Applicazione Auris 1.4 D-4D

Codice OEM

Cod. motore D-4D

Turbocompressore Garrett 796399-0005

€ 620,00 + iva



Applicazione Daily

Codice OEM 504364177

Cod. motore F1AE0481H/F1CE0481H

Turbocompressore Garrett 801891-5001S

€ 432,00 + iva



Applicazione Avensis D-4D, Previa D-4D

Codice OEM 1720127030F

Cod. motore 1CD-FTV

Turbocompressore Garrett 803956-5002S

€ 498,00 + iva



Applicazione Bravo JTD

Codice OEM 55246405

Cod. motore Multijet 16v Euro 5

Turbocompressore Garrett 807068-5001S

€ 410,00 + iva



Applicazione Bravo, Grande Punto, Giulietta

Codice OEM 55209152

Cod. motore 940A3000

Turbocompressore Garrett 819968-0001

€ 610,00 + iva



Applicazione A4 Quattro 3.0 TDI, A5 Quattro 3.0 TDI, A6 Quattro 3.0 TDI, A7 Sportback Quattro 3.0 TDI, A8 Quattro 3.0 TDI, Q5
Codice OEM 059145874C, 059145874C, 059145874L

Cod. motore CASA, CDTB, CDUC, CDUD, CJGC, CJGD, CKVB, CKVC, CKVD, CLZB, CTBA, CTBC, CTBD, CVVA

KKK-BorgWarner

Turbocompressore KKK-BorgWarner 53039700019

€ 328,00 + iva



Applicazione A160, A170

Codice OEM A6680960199

Cod. motore OM668

Turbocompressore KKK-BorgWarner 53039700089

€ 380,00 + iva



Applicazione Daily 2.3 TD

Codice OEM 504071262

Cod. motore 2.3-F1A Euro 3

Turbocompressore KKK-BorgWarner 53039700139

€ 684,00 + iva



Applicazione Golf, A3, Eos, Jetta, Passat, Scirocco, Yeti

Codice OEM 03L253056A

Cod. motore AZV, BKD, BMM, BMP, CBAA, CBAB, CBDB, CFFA, CFFB, CLJA, PQ35/46

Turbocompressore KKK-BorgWarner 53039700189

€ 658,00 + iva



Applicazione A4 2.0 TDI (B8), A5 2.0 TDI, A6 2.0 TDI, Exeo 2.0 TDI, Q5 2.0 TDI

Codice OEM 03L145701E

Cod. motore CAHA, CAHA CGLB

Turbocompressore KKK-BorgWarner 53049700115

€ 629,00 + iva



Applicazione Discovery 3 TDV6

Codice OEM LR021637

Cod. motore Lion

Turbocompressore KKK-BorgWarner 54319700005

€ 310,00 + iva



Applicazione ForTwo 0.8 CDI, Fortwo Cabrio 0.8 CDI, Fortwo Coupe 0.8 CDI

Codice OEM 6600900980

Cod. motore OM660DE08LA DPF

Turbocompressore KKK-BorgWarner 54319700011

€ 298,00 + iva



Applicazione Smart

Codice OEM 6600900880

Cod. motore OM660DE08LA Euro4

Turbocompressore KKK-BorgWarner 54359700001

€ 302,00 + iva



Applicazione 206 1.4 HDI, Fiesta 1.4 TDCi

Codice OEM 9643675880

Cod. motore DV4TD

Turbocompressore KKK-BorgWarner 54359700002

€ 286,00 + iva



Applicazione Clio dCi, Kangoo dCi, Megane dCi, Micra, Micra dCi, Scenic dCi

Codice OEM 14411BN700, 14411-BN700, 8200119854, 8200578338

Cod. motore K9K, K9K702, K9K702, K9K706, K9K704, K9K722

Turbocompressore KKK-BorgWarner 54359700005

€ 285,00 + iva



Applicazione Grande Punto, Qubo, Fiorino, Corsa

Codice OEM 71724701, 73501343, 93191993

Cod. motore 199A2000, Z13DTJ

Turbocompressore KKK-BorgWarner 54359700006

€ 296,00 + iva



Applicazione Corsa CDTi, Punto JTD

Codice OEM 73501344, 93177409

Cod. motore SJTD, Y17DT, Z13DTEcotec

Turbocompressore KKK-BorgWarner 54359700011

€ 350,00 + iva



Applicazione Clio Campus, Kangoo, Modus

Codice OEM 7701467891, 8200882916

Cod. motore K9K714/K9K840, K9K768

Turbocompressore KKK-BorgWarner 54359700014

€ 474,00 + iva



Applicazione Grande Punto, MiTo, Passenger Car

Codice OEM 55198317

Cod. motore 1.3 SJTD, Multijet

Turbocompressore KKK-BorgWarner 54359700018

€ 298,00 + iva



Applicazione Doblò, Punto, 500

Codice OEM 55202637

Cod. motore 199A2000

Turbocompressore KKK-BorgWarner 54359700027

€ 569,00 + iva



Applicazione MiTo, Doblò, Ypsilon

Codice OEM 55216672

Cod. motore 199A1000, 199B1000

Turbocompressore KKK-BorgWarner 54399700006

€ 489,00 + iva



Applicazione Bora TDI, Cordoba TDI, Fabia TDI, Golf TDI, Ibiza TDI, Octavia TDI, Polo TDI

Codice OEM

Cod. motore ATD (E3)

Turbocompressore KKK-BorgWarner 54399700022

€ 527,00 + iva



Applicazione Caddy TDI, Fabia TDi, Golf TDI, Octavia, Octavia TDI, Touran, Touran TDi

Codice OEM 038253014G, 038253016R

Cod. motore AVQ/BJB/BKC, AVQ8v, BJB, BJB/BKC, BKC, BLS/BLW8vEuro4, BTB/BXE/BKC/BLS8v

Turbocompressore KKK-BorgWarner 54399700029

€ 492,00 + iva



Applicazione A3 1.9 TDI (8P/PA), Caddy III 1.9 TDI, Leon 1.9 TDI, Octavia II 1.9 TDI, Passat B6 1.9 TDI, Touran 1.9 TDI

Codice OEM 03G253019K

Cod. motore BLS

Turbocompressore KKK-BorgWarner 54399700070

€ 469,00 + iva



Applicazione Clio, Scenic, Megane, Laguna, Qashqai, Tids, Grand Scenic

Codice OEM 7701476883, 8200625683

Cod. motore K9K780, K9K, K9K722/K9K724, K9K728/K9K732, K9K728/K9KP732, K9K764

Mitsubishi

Turbocompressore Mitsubishi 49135-05671

€ 574,00 + iva



Applicazione 120d, 320d

Codice OEM 7795499K10

Cod. motore M47TU2E-OL, M47TUE-OL

Turbocompressore Mitsubishi 49135-05895

€ 574,00 + iva



Applicazione 120d, 320d, 520d, X3

Codice OEM 7797781

Cod. motore N47OL/N47

Turbocompressore Mitsubishi 49173-02401

€ 330,00 + iva



Applicazione Elantra, Santa Fe, Trajet, Tucson, Carens

Codice OEM 28231-27000

Cod. motore D4EA

Turbocompressore Mitsubishi 49173-07506

€ 280,00 + iva



Applicazione C Max, C3 HDI, C4 HDI, Fiesta, Focus

Codice OEM 3M5Q6K682DC, 9682881780

Cod. motore DV6UTED4

Toyota

Turbocompressore Toyota 17201-33010

€ 347,00 + iva



Applicazione YARIS

Codice OEM 1720133010

Cod. motore D4-D

Elenco turbocompressori per applicazione

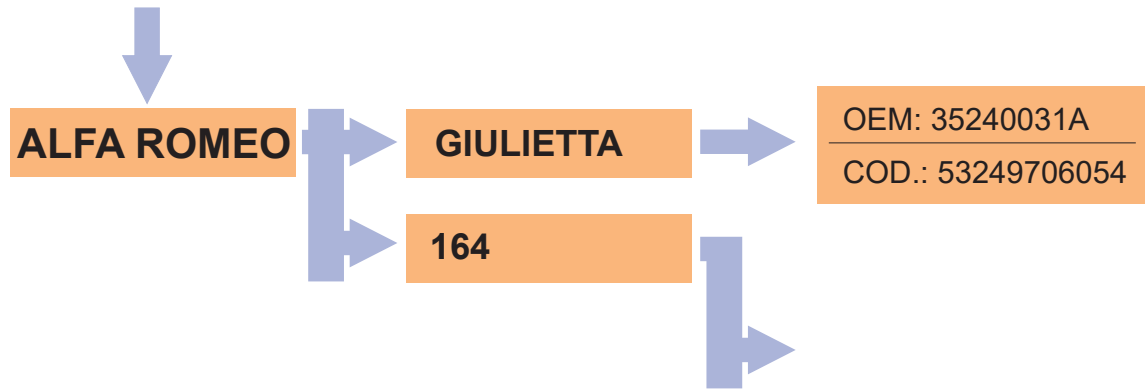

Turbo Test Pro



Oltre lo standard con la nuova generazione di flussometri

Macchina per il flussaggio dei turbocompressori in regime dinamico
TurboTest è una macchina unica ed è la sola in grado di effettuare le misurazioni sia lato compressore che lato turbina con **rotore in movimento**.

TurboTest è uno strumento necessario per un officina moderna che vuole verificare il turbocompressore su un vero banco di prova e avere una garanzia assoluta sulla corretta regolazione e sul funzionamento del turbo.

Cimat 48VSR BIG

Bilanciatrice ad alta velocità (VSR) per rotori di grandi dimensioni e bilanciatrice su due piani
 La 48VSR Twin Big, grazie alla sua capacità di bilanciare coreassy di ogni dimensione sia ad alta velocità (VSR) che su due piani, rappresenta la soluzione completa per le officine impegnate nella riparazione di turbocompressori per ogni tipo di veicolo, inclusi mezzi pesanti.

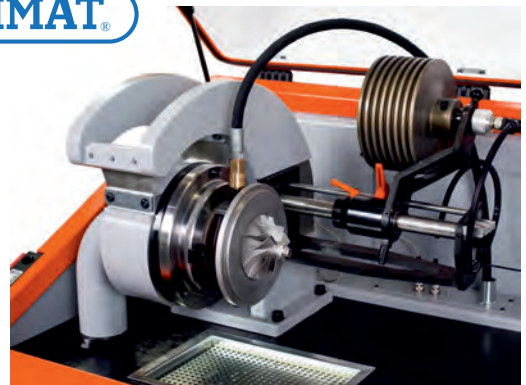

**Sabbiatrici
 e
 Lavatrice
 Alta Pressione
 per
 turbocompressori**



ALFA ROMEO

ALFA ROMEO Garrett	APPL. 145	454055-0001
	MOT. M710 HT 19 D	€ 408,00 + iva
	OEM 60812415	
ALFA ROMEO Garrett	APPL. 156, 156 JTD	454150-5005S
	MOT. 325.0110v, AR32501	€ 480,00 + iva
	OEM 46522417, 46763887	
ALFA ROMEO Garrett	APPL. 155	465103-0004
	MOT. M643 AT 20 C, M643AT20C	€ 638,00 + iva
	OEM 60809509, 77202760	
ALFA ROMEO Garrett	APPL. 146 JTD	701796-5001S
	MOT. AR32302	€ 418,00 + iva
	OEM 46480117	
ALFA ROMEO Garrett	APPL. 147, 147 JTD	708847-5002S
	MOT. M724.19 (8 Valve), M724.198vEuro3	€ 318,00 + iva
	OEM 46756155/55191595, 55191595	
ALFA ROMEO Garrett	APPL. 156, 156 JTD, 166, 166 JTD	710811-5002S
	MOT. 839A6.00010v, 841C.000, M722.KT.24	€ 470,00 + iva
	OEM 55191597	
ALFA ROMEO Garrett	APPL. 166, 166 JTD	710812-5002S
	MOT. 841C.000, M722.PT.2410v	€ 465,00 + iva
	OEM 46767677, 55191598	
ALFA ROMEO Garrett	APPL. 147, 147 JTD, 156, 156 JTD	716665-5002S
	MOT. 192A5.00016v, 192A5.00016vMultijet, AR192A5, M724.19 16vMultijet	€ 424,00 + iva
	OEM 55191934	
ALFA ROMEO Garrett	APPL. 156, 156 JTD	750639-5002S
	MOT. 841G.00020v, M728.2387	€ 480,00 + iva
	OEM 55191599	
ALFA ROMEO Garrett	APPL. 166	765277-5001S
	MOT. 20vEuro4	€ 488,00 + iva
	OEM 55205373	
ALFA ROMEO Garrett	APPL. 159	767837-5001S
	MOT. M737AT.19Z8vEuro4	€ 434,00 + iva
	OEM 55205475	
ALFA ROMEO Garrett	APPL. 159	773721-5001S
	MOT. 939A2.000	€ 454,00 + iva
	OEM 55211064	
ALFA ROMEO Garrett	APPL. 147, GT	777250-5001S
	MOT. 937A5.00016vEuro4, M741DT.19Z 16vEuro4	€ 436,00 + iva
	OEM 55214063	
ALFA ROMEO Garrett	APPL. 147, 156, GT	777251-5001S
	MOT. M737AT.19Z8vEuro4, M737AT.19ZEuro4	€ 483,00 + iva
	OEM 55214061	
ALFA ROMEO Garrett	APPL. Giulietta	807068-5001S
	MOT. 940A3000	€ 410,00 + iva
	OEM 55209152	
ALFA ROMEO Garrett	APPL. 159, Brera, Brera JTDm	767878-5001S
	MOT. 939A3 Euro 4, 939A3.00020vEuro4	€ 460,00 + iva
	OEM 55208456	
ALFA ROMEO KKK-BorgWarner	APPL. 159 1.9 JTDM	53049700052
	MOT. 2,4JTD-20V	€ 480,00 + iva
	OEM	
ALFA ROMEO KKK-BorgWarner	APPL. MiTo	54359880014
	MOT. Multijet	€ 474,00 + iva
	OEM	

AUDI

AUDI KKK-BorgWarner	APPL.	TT 2.0 TFSI	53039700105
	MOT.	BWA - BPY	
	OEM		€ 468,00 + iva
AUDI Garrett	APPL.	A4 TDI, A6 TDI	454231-0001
	MOT.	AFN, AJM, diesel	
	OEM		€ 495,00 + iva
AUDI Garrett	APPL.	80	454082-5002S
	MOT.	IZEuro2	
	OEM	028145701T	€ 402,00 + iva
AUDI Garrett	APPL.	A4, A4 TDI, A6, A6 TDI	454135-5009S
	MOT.	AFB/AKN, AFB/AKNV624v	
	OEM	059145702D	€ 454,00 + iva
AUDI Garrett	APPL.	A4, A4 TDI, A4 TDI Quattro, A6, A6 TDI - Quattro, Allroad	454135-5010S
	MOT.	AKE, AKE/BAU/BCZ, AKE/BAU/BDHEuro3, AKE/BAUV6, BHD/BAU, DCZ/BDG/BFC, V6	
	OEM	059145701K, 059145701S	€ 454,00 + iva
AUDI Garrett	APPL.	A6 TDI	454158-5003S
	MOT.	AFN	
	OEM	028145702C	€ 450,00 + iva
AUDI Garrett	APPL.	A3 TDI	454232-5011S
	MOT.	ASV	
	OEM	038253019D	€ 413,00 + iva
AUDI Garrett	APPL.	A2 TDI	701729-0010
	MOT.	1.4 UI, AMF	
	OEM	045145701V, 045145701V400, 45145701	€ 342,00 + iva
AUDI Garrett	APPL.	A4 TDI, A6 TDI	701854-5004S
	MOT.	ASV	
	OEM	028145702NV500	€ 490,00 + iva
AUDI Garrett	APPL.	A3 TDI	713672-5006S
	MOT.	diesel	
	OEM	03G253016N	€ 443,00 + iva
AUDI Garrett	APPL.	A3 TDI	713673-5006S
	MOT.	AHF	
	OEM	03G253014E	€ 443,00 + iva
AUDI Garrett	APPL.	A8 TDI	715224-5003S
	MOT.	AKF	
	OEM	057145721A (Left Hand)	€ 680,00 + iva
AUDI Garrett	APPL.	A3 TDI	716860-5004S
	MOT.	ASZ	
	OEM	038253016EV500	€ 475,00 + iva
AUDI Garrett	APPL.	A3 TDI	720855-5006S
	MOT.	ASZ	
	OEM	038253016F/03P253016Q	€ 404,00 + iva
AUDI Garrett	APPL.	A3 TDI	721021-5006S
	MOT.	ARL	
	OEM	03G253016R	€ 423,00 + iva
AUDI Garrett	APPL.	A3	724930-5009S
	MOT.	BKD/BMM16v	
	OEM	03G253010J	€ 447,00 + iva
AUDI Garrett	APPL.	A3	751851-5003S
	MOT.	BKC/BJB/BXE/BLSEuro4	
	OEM	03G253014F	€ 412,00 + iva
AUDI Garrett	APPL.	A4, A6	758219-5003S
	MOT.	BLB/BRE4v/CylIDPF, BLB/BREDPF	
	OEM	03G145702K	€ 440,00 + iva
AUDI Garrett	APPL.	A4, A6	769701-5003S
	MOT.	BPPV624vEuro4, BPPV6Euro4	
	OEM	059145721F	€ 540,00 + iva

AUDI Garrett	APPL. A3, A3 TDI MOT. AHF/ALH, diesel OEM 038253019AV200, 03G253016K	768329-5001S € 453,00 + iva
AUDI Garrett	APPL. A6, Q7 MOT. OEM 059145722R	776470-5003S € 624,00 + iva
AUDI Garrett	APPL. A4 Allroad Quattro 3.0 TDI, A4 Quattro 3.0 TDI, A5 Quattro 3.0 TDI, A6 3.0 TDI, A6 Allroad Quattro MOT. OEM 059145874	819968-0001 € 610,00 + iva
AUDI Garrett	APPL. A8 MOT. ASE, ASE(Right) OEM 057145722J, 05714722J	750720-5003S € 648,00 + iva
AUDI KKK-BorgWarner	APPL. A3 MOT. diesel OEM 03G253019J	54399880048 € 445,00 + iva
AUDI KKK-BorgWarner	APPL. A4, A4 1.8T, A6, A6 1.8T MOT. AEB, AEB/ANB/APU/AWT, AEB/ANB/APU/AWT20v OEM 058145703L	53039880005 € 395,00 + iva
AUDI KKK-BorgWarner	APPL. A4 2.0 TDI (B7) MOT. 2.0 TDI DPF, BRD DPF, BVA DPF OEM	53039700109 € 654,00 + iva
AUDI KKK-BorgWarner	APPL. A3, A3 1.8T MOT. AGU, AGU/ARZ/ARX/AUM OEM	53039880011 € 418,00 + iva
AUDI KKK-BorgWarner	APPL. A4 TDI MOT. diesel OEM 038145701D	53039700015 € 405,00 + iva
AUDI KKK-BorgWarner	APPL. A6, A6 2.7T Quattro, Allroad, S4, S4 BI Turbo N/side MOT. (Left), AGB, AGB/AZB(Left), AJK, AJK/ARE/BES/AGB, AJK/AZA(Left), ARE(Left), ARE/BES(Left) OEM 078145701/3H, 078145701S/R/H, 078145701S/R/H (Left Hand), 078145703L, 078145703S	53039880016 € 505,00 + iva
AUDI KKK-BorgWarner	APPL. A6, A6 2.7T Quattro, Allroad, S4, S4 BI Turbo O/side MOT. (Right), AGB, AGB/AZB(dx), AJK, AJK/ARE/BES/AGB, AJK/AZA(dx), ARE(dx), ARE/BES(Right) OEM 078145702/4H, 078145704D/L/R, 078145704D/L/R (Right Hand), 078145704L, 078145704S	53039880017 € 505,00 + iva
AUDI KKK-BorgWarner	APPL. A4, A4 1.8T, A6, A6 1.8T MOT. AEB/ANB/APU/AWT, ANB, AVJ20v OEM 058145703K	53039880025 € 435,00 + iva
AUDI KKK-BorgWarner	APPL. A3, A3 1.8T, TT, TT 1.8T MOT. AJQ, AJQ/APP/ARU/AUQ, AJQ/ARY, AQA OEM 06A145704A, 06A145704B	53039880035 € 442,00 + iva
AUDI KKK-BorgWarner	APPL. A3, A3 1.8T, TT, TT 1.8T MOT. APP/ARY, AUQ, AUQ/ARZ, diesel OEM 06A145713D, 06A145713D/704T, 06A145713F	53039880052 € 411,00 + iva
AUDI KKK-BorgWarner	APPL. A3 1.8T, A4 1.8T MOT. AUM, AVJ OEM 06A145704S, 06A145713B	53039880058 € 438,00 + iva
AUDI KKK-BorgWarner	APPL. A6, A6 2.7T Quattro, Allroad MOT. ARE, ARE(Left), ARE/BES(Left) OEM 078145703Q, 078145703T	53039880069 € 465,00 + iva
AUDI KKK-BorgWarner	APPL. A6, A6 2.7T Quattro, Allroad MOT. ARE, ARE(Right), ARE/BES(Right) OEM 078145704Q, 078145704T	53039880070 € 465,00 + iva
AUDI KKK-BorgWarner	APPL. A4, A4 1.8T Quattro MOT. BEX, BEX20v OEM 06B145703B	53039880073 € 565,00 + iva
AUDI KKK-BorgWarner	APPL. A4, A4 2.0T FSI MOT. BGB/BWE(Long), turbo OEM 06D145701D, 06D145701J	53039880106 € 455,00 + iva

AUDI KKK-BorgWarner	APPL. A4 2.0 TDI (B8), A5 2.0 TDI, A6 2.0 TDI (C6), Q5 2.0 TDI MOT. CAGA CAGB CAGC OEM	53039700133 € 520,00 + iva
AUDI KKK-BorgWarner	APPL. Passenger car MOT. 1.8 TFSI quer/transversal OEM	53039700136 € 516,00 + iva
AUDI KKK-BorgWarner	APPL. A3 2.0 TDI (8P/PA) MOT. CBAA / CBAB OEM	53039880139 € 684,00 + iva
AUDI KKK-BorgWarner	APPL. A4 1.8 TFSI (B8), A5 1.8 TFSI MOT. CABB CABD CCUA CDHB CJEB, CABD CDHB CJEB OEM	53039700141 € 465,00 + iva
AUDI KKK-BorgWarner	APPL. A4 2.0 TDI (B8), A5 2.0 TDI, A6 2.0 TDI, Q5 2.0 TDI MOT. CAHA, CAHA CGLB OEM	53039700189 € 658,00 + iva
AUDI KKK-BorgWarner	APPL. RS6, RS6 BI Turbo N/side MOT. BAS, BCY OEM 077145703P	53049880028 € 755,00 + iva
AUDI KKK-BorgWarner	APPL. RS6, RS6 BI Turbo O/side MOT. BAS, BCY(destra) OEM 077145704K	53049880029 € 755,00 + iva
AUDI KKK-BorgWarner	APPL. A4, A8, A8 TDI, Q7 MOT. ASB/BKN/BKS/BMK, diesel OEM 059145715F	53049880054 € 844,00 + iva
AUDI KKK-BorgWarner	APPL. A3 1.9 TDI (8P/PA) MOT. BLS OEM 03G253019K	54399700029 € 492,00 + iva
AUDI KKK-BorgWarner	APPL. A4, A4 1.8T, A6, A6 1.8T MOT. AEB/ANB/APU/AWT, AEB/ANB/APU/AWT20v, APU, AVJ20v, BFB OEM 058145703J, 058145703J/N	53039880029 € 402,00 + iva
AUDI KKK-BorgWarner	APPL. A2 TDI MOT. ATL OEM 045253019A	54399880015 € 482,00 + iva
AUDI KKK-BorgWarner	APPL. A1 1.6 TDI MOT. CAYA OEM	54399700136 € 612,00 + iva

BMW

BMW Garrett	APPL. 318 MOT. M41 OEM	454093-5004S € 442,00 + iva
BMW Garrett	APPL. 530d, 730d MOT. M57, M57Euro4 OEM 2248906108	454191-5015S € 530,00 + iva
BMW Garrett	APPL. 320d, 520d MOT. M47 OEM 2247901104	700447-5008S € 403,00 + iva
BMW Garrett	APPL. X5, X5 E53 MOT. M57D, M57RL OEM 7785993B (E53 Body Style), 7785993C03	700935-5003S € 580,00 + iva
BMW Garrett	APPL. 330d, 330d E 53 MOT. M57 OEM 22499509	704361-5006S € 545,00 + iva
BMW Garrett	APPL. 525d MOT. M51, M57 OEM 77814359	710415-5003S € 572,00 + iva
BMW Garrett	APPL. 330d, X3 E46, X3 xdrive MOT. M57TU OEM 7790328K08, 7790328K08 (E46 Body Style), 7790328K08 (E83 Body Style)	728989-5018S € 500,00 + iva

BMW Garrett	APPL. 320d MOT. M47TUD20, M47TUEuro4 OEM 7790994I	731877-5009S € 575,00 + iva
BMW Garrett	APPL. 120d, 320d MOT. M47TU2 OEM 7792412	741785-5013S € 580,00 + iva
BMW Garrett	APPL. 530d, 730d, 730d E53 MOT. M57TU, M57TUEuro4(REA) OEM 7790308N	742730-5018S € 612,00 + iva
BMW Garrett	APPL. 120d, 320d, 520d, Compact 320TD MOT. M47TU, M47TUOL OEM 7,79E+09, 7794144000	750431-5012S € 408,00 + iva
BMW Garrett	APPL. X5 MOT. M57TU, M57TUEuro3 OEM 7791046F, 7791046M09	753392-5018S € 468,00 + iva
BMW Garrett	APPL. X3 MOT. M57TU2Euro4 OEM 7796315L11	758353-5024S € 616,00 + iva
BMW Garrett	APPL. 520d, X3 xdrive MOT. M47TU, M47TU/TU2 OEM 7794021K10	762965-5017S € 573,00 + iva
BMW Garrett	APPL. 330d, 730d MOT. N57OL OEM 7799759F06	777853-5006S € 658,00 + iva
BMW Garrett	APPL. 525d MOT. M57TU, M57TUEuro3 OEM 7791758K, 7791758K (E60/61 Body Style)	750080-5018S € 612,00 + iva
BMW Garrett	APPL. 120d MOT. M47TU, M47TU2 OEM 77980551	750952-5014S € 580,00 + iva
BMW Garrett	APPL. 530d, 730d MOT. M57TU2Euro4 OEM 7794260Q16	758351-5024S € 576,00 + iva
BMW Garrett	APPL. 325d, 330d MOT. M57TU2Euro4 OEM 7796311M12, 7796312P15	758352-5026S € 612,00 + iva
BMW Garrett	APPL. 325d, 330d MOT. M57TU2Euro4 OEM 7796311M12, 7796312P15	758352-5026S € 645,00 + iva
BMW Garrett	APPL. 118d, 318d MOT. N47Euro4, N47ULEuro4 OEM	767378-5014S € 628,00 + iva
BMW KKK-BorgWarner	APPL. 535 d (E60/E61) MOT. M57D30TOP OEM	53269700000 € 680,00 + iva
BMW KKK-BorgWarner	APPL. 535 d (E60/E61) MOT. M57D30TOP OEM	54399700045 € 440,00 + iva
BMW KKK-BorgWarner	APPL. 335 d (E90/E91/E92), 535 d (E60/E61), 635 d (E63/E64), X3 3.0 sd (E83), X5 3.0 sd (E70), X6 35 dx MOT. M57 OEM	54399710065 € 450,00 + iva
BMW KKK-BorgWarner	APPL. Passenger car MOT. N57 OEM	54409700009 € 800,00 + iva
BMW Mitsubishi	APPL. 120d, 320d MOT. M47TU2E-OL, M47TUE-OL OEM	49135-05671 € 574,00 + iva
BMW Mitsubishi	APPL. 120d, 320d, 520d, X3 MOT. N47OL/N47 OEM 7797781	49135-05895 € 574,00 + iva

BMW Mitsubishi	APPL. 525d	49177-06452
	MOT. M51	€ 536,00 + iva
	OEM 2246144	
BMW Mitsubishi	APPL. 120 d, 320 d, 520 d, X1, X3	49335-00510_
	MOT.	€ 560,00 + iva
	OEM	
BMW Mitsubishi	APPL. 320 d, 520 d, X3 2.0 d	49335-00600
	MOT.	€ 672,00 + iva
	OEM	
BMW Mitsubishi	APPL. 318d	49135-05760
	MOT. M47TU2E-OL	€ 560,00 + iva
	OEM	

CATERPILLAR

CATERPILLAR Garrett	APPL. 130G	409410-5006S
	MOT. 3304DIT	€ 355,00 + iva
	OEM 7N4651	

CHEVROLET

CHEVROLET Garrett	APPL. Captiva 2.0 D	762463-0002
	MOT. Z20S	€ 498,00 + iva
	OEM	

CHRYSLER

CHRYSLER Garrett	APPL. 300C	765155-5007S
	MOT. EXL(642.980)Euro4	€ 604,00 + iva
	OEM	
CHRYSLER Garrett	APPL. PT, PT Cruiser	759422-5001S
	MOT. EDJNeonR416vEuro4, OM664EU4	€ 576,00 + iva
	OEM A6640900080	
CHRYSLER KKK-BorgWarner	APPL. Grand Voyager, Voyager	53049880002
	MOT. VM425	€ 410,00 + iva
	OEM 35242037F	

CITROEN

CITROEN Garrett	APPL. ZX	454027-0001
	MOT. XUD9TE	€ 337,00 + iva
	OEM 9566695280, 9611632680	
CITROEN Garrett	APPL. Dispatch/Relay, Synergie	454086-5001S
	MOT. XUD9TF/DHX	€ 462,00 + iva
	OEM 9623320880	
CITROEN Garrett	APPL. XANTIA	454171-0005
	MOT. XUD9BTF, XUD9BTF eco	€ 418,00 + iva
	OEM 9633785480	
CITROEN Garrett	APPL. Berlingo, Berlingo Multispace HDi, Xantia HDi, Xsara, Xsara HDi	706976-5002S
	MOT. DW10ATD/RHY, DW10TDRHY	€ 380,00 + iva
	OEM 9632406680, 9633614180	
CITROEN Garrett	APPL. Berlingo, Berlingo Multispace HDi, C5, C5 HDi, Xantia Hdi, Xsara, Xsara Picasso, Xsara Picasso HDi	706977-5001S
	MOT. DW10ATD2S, DW10TD/RHY, DW10TDRHY, DW10TDRHY8v	€ 380,00 + iva
	OEM 9622526980, 9645247280	
CITROEN Garrett	APPL. Dispatch/Relay HDi, Synergie	706978-5001S
	MOT. DW10ATED/ATED4RHZ8v, DW10ATED/RHZ, DW10ATED2/RHZ	€ 380,00 + iva
	OEM 9634521180	
CITROEN Garrett	APPL. Synergie	707240-5003S
	MOT. DW12ATED4/L44HW	€ 463,00 + iva
	OEM 9662465180	
CITROEN Garrett	APPL. Dispatch, Dispatch HDi, Synergie	713667-5003S
	MOT. DW10ATED/RHZ, DW10ATED4S, DW10JATED4(RHW)16v, DW10JATED4/ATED	€ 422,00 + iva
	OEM 9644384180, 9644384280	

CITROEN Garrett	APPL. C2, C3, C3 HDI, C3 Picasso, C4, C4 Grand Picasso, C4 HDI, C4 Picasso, C5, C5 HDi, Xsara Picasso HDi MOT. DV4TED4, DV6TED4, DV6TED4 9HX/Y/ZEuro3/4, DV6TED49HX/Y/ZEuro3/4, DV6TED49HZ, OEM 9663199280	753420-5005S € 416,00 + iva
CITROEN Garrett	APPL. C4 DS3 MOT. DV6TED4 OEM 9654128780	753556-0002 € 488,00 + iva
CITROEN Garrett	APPL. C8 MOT. DW10BTED4RHR OEM 9682778880	760220-5003S € 435,00 + iva
CITROEN Garrett	APPL. Dispatch MOT. DW10UTED4 OEM 9661306080	764609-5001S € 463,00 + iva
CITROEN Garrett	APPL. C4 Picasso MOT. DW10C OEM 9688361580	783248-5004S € 500,00 + iva
CITROEN Garrett	APPL. Berlingo 1.6 HDi 110, C3 1.6 Hdi 110, C4 Grand Picasso, C4 Picasso 1.6 Hdi 110, C5 1.6 HDi 110 MOT. DV6C TED Euro 5 OEM	806291-0002 € 480,00 + iva
CITROEN IHI	APPL. C3, C3 HDI MOT. DV4 TED4, DV4TED4/8HY OEM	VVP2 € 550,00 + iva
CITROEN KKK-BorgWarner	APPL. Xantia HDI MOT. DW10TD, DW10TDRHY OEM 9622526980, 9633382180	53039880009 € 440,00 + iva
CITROEN KKK-BorgWarner	APPL. XANTIA MOT. DW10ATED OEM 3750000, 3750006	53039700018 € 445,00 + iva
CITROEN KKK-BorgWarner	APPL. Xantia, Xsara, Xsara HDi MOT. DW10TD, DW10TDRHY OEM 9632406680	53039880023 € 402,00 + iva
CITROEN KKK-BorgWarner	APPL. Xsara MOT. XUD9TE OEM 9635220680	53039880028 € 425,00 + iva
CITROEN KKK-BorgWarner	APPL. C5, C5 HDi, C8 HDi, Xantia HDi MOT. D10WATED, D10WATEDFAP, DW10ATEDRHZ, DW10ATEDRHZ&v OEM 9632124680, 9640168280	53039880050 € 385,00 + iva
CITROEN KKK-BorgWarner	APPL. Xsara, Xsara HDi MOT. DW10ATED/RHS, DW10ATEDRHZ OEM 9640355080, 9640873380	53039880057 € 400,00 + iva
CITROEN KKK-BorgWarner	APPL. Relay, Relay HDi MOT. DW10UTD/RHV, DW10UTDRHV OEM 9636473280	53039880061 € 395,00 + iva
CITROEN KKK-BorgWarner	APPL. Relay, Relay HDi MOT. DW12UTED, P22DTE4HV OEM 9643350480	53039880062 € 388,00 + iva
CITROEN KKK-BorgWarner	APPL. DS3, Relay HDi MOT. 8140.43.2200, 8140.43SEuro3 OEM 500364493	53039880081 € 375,00 + iva
CITROEN KKK-BorgWarner	APPL. C 4 THP, DS 3 1.6 THP 150 MOT. EP6DT OEM V758078980-01	53039880121 € 495,00 + iva
CITROEN KKK-BorgWarner	APPL. XANTIA, ZX MOT. diesel OEM 9619991180	53049700011 € 472,00 + iva
CITROEN KKK-BorgWarner	APPL. Passenger car MOT. EP6 OEM	53049700189 € 480,00 + iva
CITROEN KKK-BorgWarner	APPL. C1, Nemo MOT. DV4TED&v OEM	54359880021 € 320,00 + iva

CITROEN Mitsubishi	APPL. C3 HDI, C4 HDI	49173-07506
	MOT. DV6UTED4	€ 280,00 + iva
	OEM 9682881780	
CITROEN Mitsubishi	APPL. C4	49373-02002
	MOT. DV6ATED49HX	€ 430,00 + iva
	OEM 9673283680	
CITROEN KKK-BorgWarner	APPL. BX	53149706413
	MOT. XUD7TE	€ 425,00 + iva
	OEM 9603684880	
CITROEN Mitsubishi	APPL. DS3	49189-02950
	MOT. F1CE(F30DT)	€ 395,00 + iva
	OEM 504110697	

DACIA

DACIA KKK-BorgWarner	APPL. Logan	54359700011
	MOT. K9K	€ 350,00 + iva
	OEM 8200882916	
DACIA KKK-BorgWarner	APPL. Duster 1.5 dCi, Logan 1.5 dCi	54359700028
	MOT. K9K Euro 5	€ 402,00 + iva
	OEM	

DAEWOO

DAEWOO Garrett	APPL. Van 2.4l	702637-5001S
	MOT.	€ 430,00 + iva
	OEM	

FIAT

FIAT Garrett	APPL. Ducato	454052-5002S
	MOT.	€ 520,00 + iva
	OEM	
FIAT Garrett	APPL. TEMPRA, TIPO	454055-0001
	MOT.	€ 408,00 + iva
	OEM	
FIAT Garrett	APPL. Ducato	454061-5010S
	MOT. 8140.43.2600	€ 355,00 + iva
	OEM 99466793	
FIAT Garrett	APPL. Ulysse TD	454086-5001S
	MOT. D8B	€ 462,00 + iva
	OEM 9623320880	
FIAT Garrett	APPL. COUPE, 'S' Coupe	465103-0004
	MOT. M.648.FT.19.T, M643AT20C	€ 638,00 + iva
	OEM 77202700, 77202760	
FIAT Garrett	APPL. TEMPRA	465265-5002S
	MOT. M.710.AT.19.0	€ 360,00 + iva
	OEM	
FIAT Garrett	APPL. Brava	700999-5001S
	MOT.	€ 408,00 + iva
	OEM	
FIAT Garrett	APPL. Ulysse JTD	701072-5001S
	MOT.	€ 420,00 + iva
	OEM	
FIAT Garrett	APPL. Brava TD, Brava/Bravo/Marea, Bravo, Multipla, Multipla JTD	701796-5001S
	MOT. 182B.4000, 182B4.000, M.720.KT.19.T	€ 418,00 + iva
	OEM 46480117	
FIAT Garrett	APPL. Brava/Bravo/Marea, Marea	702339-5001S
	MOT. 182A7.000, M720.AT.19.T, M720AT, M720BT	€ 410,00 + iva
	OEM 46434957, 46514481, 46530592	
FIAT Garrett	APPL. Scudo JTD, Ulysse JTD	706978-5001S
	MOT. DW10ATED2/RHZ, DW10ATED2S	€ 380,00 + iva
	OEM 9634521180	

FIAT Garrett	APPL. Ulysse JTD MOT. 4HW OEM 9662465180	707240-5003S € 463,00 + iva
FIAT Garrett	APPL. Brava JTD, Brava/Bravo/Marea, Bravo JTD, Doblo JTD, Doblo JTD2006, Multipla JTD MOT. 182B9.000, 186A6.000, 223A7/223B1Euro3, M724.19 (8 Valve), M724.198vEuro3 OEM 55191595	708847-5002S € 318,00 + iva
FIAT Garrett	APPL. Marea, Marea JTD MOT. M722.GT.24, M722.KT.24 OEM 55191597	710811-5002S € 470,00 + iva
FIAT Garrett	APPL. Scudo JTD, Ulysse JTD MOT. DW10ATED4/RHW, DW10ATED4S, DW10ATEDRHZ8v, RHW/RHZ/DW10ATED OEM 9644384180, 9644384280	713667-5003S € 422,00 + iva
FIAT Garrett	APPL. Stilo JTD MOT. AR192A5, M724.19 (16 Valve), M724.1916v OEM 55191934	716665-5002S € 424,00 + iva
FIAT Garrett	APPL. Ulysse JTD MOT. RHW/RHZ/DW10ATED OEM 9682778880	760220-5003S € 435,00 + iva
FIAT Garrett	APPL. Scudo MOT. DW10UTED4Multijet OEM 9661306080	764609-5001S € 463,00 + iva
FIAT Garrett	APPL. Croma JTD MOT. 16vEuro4, 939A2 OEM 55205483	766340-5001S € 487,00 + iva
FIAT Garrett	APPL. Croma, Croma JTD, Stilo JTD MOT. (8 Valve) Euro 4, 1.9JTD (8 Valve), 8vEuro4, diesel OEM 55190871, 55196858, 55205474	767835-5001S € 424,00 + iva
FIAT Garrett	APPL. Grande Punto JTD MOT. 939A1.0008vEuro4 OEM 55205475	767837-5001S € 434,00 + iva
FIAT Garrett	APPL. Daily MOT. F1CEuro4 OEM 504205349	768625-5002S € 468,00 + iva
FIAT Garrett	APPL. Stilo JTD MOT. 16vEuro4 OEM 55214063	777250-5001S € 436,00 + iva
FIAT Garrett	APPL. Multipla JTD, Stilo JTD MOT. 186A9.0008vEuro4, M737AT.19Z8vEuro4 OEM 55214061	777251-5001S € 483,00 + iva
FIAT Garrett	APPL. Bravo JTD MOT. 16vEuro4 OEM 55223264	788290-5001S € 629,00 + iva
FIAT Garrett	APPL. Bravo JTD MOT. Multijet 16v Euro 5 OEM 55246405	803956-5002S € 498,00 + iva
FIAT Garrett	APPL. Bravo, Grande Punto MOT. 940A3000 OEM 55209152	807068-5001S € 410,00 + iva
FIAT Garrett	APPL. Croma JTD, Croma MJT MOT. 20vEuro4Multijet, 939A3 OEM 55208456	767878-5001S € 460,00 + iva
FIAT IHI	APPL. PUNTO MOT. L4 OEM 46556011	VL20 € 397,00 + iva
FIAT KKK-BorgWarner	APPL. Sedici 2.0 16V Multijet MOT. 2,0 JTD Euro 5 OEM	54397180093 € 348,00 + iva
FIAT KKK-BorgWarner	APPL. Ducato JTD MOT. DW10UTD, DW10UTD/RHV OEM	53039880061 € 395,00 + iva

FIAT KKK-BorgWarner	APPL. Ducato 2.3 TD MOT. 2.3-F1A Euro 3 OEM	53039700067 € 355,00 + iva
FIAT KKK-BorgWarner	APPL. Ducato JTD MOT. 8140.43.2200Euro3, 8140.43S Euro 3 OEM	53039880081 € 375,00 + iva
FIAT KKK-BorgWarner	APPL. Ducato JTD MOT. F1A Euro 3, F1AEuro3 OEM 504070186	53039880090 € 348,00 + iva
FIAT KKK-BorgWarner	APPL. Ducato DI MOT. F1A OEM 504125522	53039880102 € 362,00 + iva
FIAT KKK-BorgWarner	APPL. Ducato TD MOT. F1AEuro4 OEM 504136797	53039880116 € 430,00 + iva
FIAT KKK-BorgWarner	APPL. DUCATO MOT. 8140.27.2100 OEM 4851772	53149707005 € 440,00 + iva
FIAT KKK-BorgWarner	APPL. Punto JTD MOT. 199A2000 OEM 73501343	54359880005 € 285,00 + iva
FIAT KKK-BorgWarner	APPL. Punto JTD MOT. SJTD OEM 73501344	54359880006 € 296,00 + iva
FIAT KKK-BorgWarner	APPL. Grande Punto, Passenger Car MOT. 1.3 SJTD OEM	54359880014 € 474,00 + iva
FIAT KKK-BorgWarner	APPL. 500, Doblò, Grande Punto JTD MOT. 199A2000 OEM	54359880018 € 298,00 + iva
FIAT KKK-BorgWarner	APPL. Grande Punto JTD MOT. 1.25SJTD OEM 55202638	54359880019 € 368,00 + iva
FIAT KKK-BorgWarner	APPL. Doblò MOT. 1.3 SJTD OEM 199A1000, 199B1000	54359700027 € 569,00 + iva
FIAT KKK-BorgWarner	APPL. utilitaria MOT. 1.3 SJTD OEM	54359700037 € 510,00 + iva
FIAT Mitsubishi	APPL. DUCATO MOT. DUCATO EURO III OEM	49377-07050 € 375,00 + iva
FIAT Mitsubishi	APPL. Ducato MOT. F1CMultijet OEM 504110697	49189-02950 € 395,00 + iva
FIAT Garrett	APPL. UNO MOT. M.603.BT.13.A OEM	465557-0001 € 470,00 + iva
FIAT Mitsubishi	APPL. Ducato MOT. F1CEuro4Multijet OEM	49189-02913 € 412,00 + iva
FIAT KKK-BorgWarner	APPL. ARGENTA MOT. 8140.21.220 OEM 5000815512	53269706085 € 475,00 + iva
FIAT Mitsubishi	APPL. Ducato MOT. F1AEuro4 OEM 504071260	49135-05131 € 360,00 + iva
FIAT Mitsubishi	APPL. Ducato MOT. F1AEuro4 OEM 504260855	49135-05121 € 350,00 + iva

FORD

FORD	APPL. Transit TDCi 115, Transit TDCi 140	767933-5008S
Garrett	MOT. Puma OEM 8C1Q6K682BB	€ 575,00 + iva
FORD	APPL. ESCORT	452014-0006
Garrett	MOT. diesel OEM 91FF6K682AD	€ 480,00 + iva
FORD	APPL. MONDEO	452063-0002
Garrett	MOT. diesel OEM 93FF6K682AC	€ 491,00 + iva
FORD	APPL. MONDEO	452124-0006
Garrett	MOT. Endura OEM 97FF6K682AE	€ 410,00 + iva
FORD	APPL. Galaxy	454083-5002S
Garrett	MOT. 1Z/AHU/ANU OEM VW Engine	€ 399,00 + iva
FORD	APPL. Galaxy, Galaxy TDi	454183-5004S
Garrett	MOT. AFN OEM 028145702E, 028145702E (VW Engine)	€ 470,00 + iva
FORD	APPL. Galaxy TDi	454232-5011S
Garrett	MOT. AUY OEM YM219G438BA	€ 413,00 + iva
FORD	APPL. SIERRA	465189-5003S
Garrett	MOT. COSWORTH OEM	€ 608,00 + iva
FORD	APPL. Galaxy TDi	701855-5005S
Garrett	MOT. AFN OEM	€ 475,00 + iva
FORD	APPL. Galaxy TDi	701855-5006S
Garrett	MOT. AFN OEM 028145702SV500	€ 480,00 + iva
FORD	APPL. MONDEO, MONDEO TD Di	704226-0007
Garrett	MOT. Duratorq OEM 1S7Q6K682BH	€ 505,00 + iva
FORD	APPL. Galaxy TDi	713673-5006S
Garrett	MOT. AUY, AUYPDUI OEM 03G253014E	€ 443,00 + iva
FORD	APPL. Mondeo TDCi, Transit Di, Transit TDCi	714467-5014S
Garrett	MOT. diesel, DuratorqPuma, FIFA, FMBA OEM 3S7Q6K682AF, 3S7Q6K682AF (Duratorq DI)	€ 492,00 + iva
FORD	APPL. Galaxy TDi	720855-5006S
Garrett	MOT. ASZ OEM 038253016F	€ 404,00 + iva
FORD	APPL. RANGER	724652-5001S
Garrett	MOT. HS2.8HT OEM	€ 572,00 + iva
FORD	APPL. Mondeo TDCi	728680-5015S
Garrett	MOT. DuratorqPuma OEM	€ 555,00 + iva
FORD	APPL. Focus TDCi	742110-5007S
Garrett	MOT. DuratorqLynx OEM 4M5Q6K682AG	€ 505,00 + iva
FORD	APPL. Mondeo TDCi	752233-5007S
Garrett	MOT. DuratorqPumaEuro3 OEM 5S7Q6K682AE	€ 565,00 + iva
FORD	APPL. Transit TDCi 100, Transit TDCi 115, Transit TDCi 140	752610-5032S
Garrett	MOT. DuratorqTDCi OEM 6C1Q6K682EL	€ 542,00 + iva

FORD Garrett	APPL. C Max, C-Max TDCi, Focus, Focus C-Max TDCi, Focus TDCi MOT. DV6TED4 OEM 9663199280	753420-5005S € 416,00 + iva
FORD Garrett	APPL. Transit TDCi 130 MOT. Puma OEM 6C1Q6K682BC	753519-5009S € 505,00 + iva
FORD Garrett	APPL. Mondeo TDCi MOT. DuratorqPuma OEM 6S7Q6K682AG	758226-5010S € 570,00 + iva
FORD Garrett	APPL. C-Max TDCi, Focus C-Max TDCi, Focus TDCi, Galaxy TDCi, Kuga TDCi, Mondeo TDCi MOT. DW10BTED, DW10BTED4S, DW10BTED4SDuratorq, DW10BTED4SEuro4 OEM 9662464980	760774-5003S € 574,00 + iva
FORD Garrett	APPL. Focus TDCi MOT. LynxEuro4 OEM 7G9Q6K682BD	763647-5021S € 618,00 + iva
FORD Garrett	APPL. Kuga TDCi MOT. DW10BTED4Duratorq OEM 8V4Q6K682AA	765993-5004S € 430,00 + iva
FORD Garrett	APPL. Focus MOT. OEM	802418-5001S € 467,00 + iva
FORD Garrett	APPL. Mondeo TDCi MOT. OEM	802419-5002S € 391,00 + iva
FORD Garrett	APPL. Transit TDDi MOT. V185 Duratorq OEM	802419-5003S € 430,00 + iva
FORD Garrett	APPL. Transit TDDi MOT. Euro 3 OEM	802419-5005S € 391,00 + iva
FORD Garrett	APPL. Focus TDDi MOT. Duratorq Lynx OEM	802419-5006S € 391,00 + iva
FORD Garrett	APPL. Galaxy II 2.0 TDCi, Mondeo IV 2.0 TDCi, S-Max 2.0 TDCi MOT. DW10C OEM	806498-0001 € 525,00 + iva
FORD Garrett	APPL. Tourneo VI 2.2 TDCi, Transit VI 2.2 TDCi MOT. Duratorq EURO 5 OEM	786880-5006 € 525,00 + iva
FORD KKK-BorgWarner	APPL. Transit MOT. 2,5DI OEM	53049700001 € 412,00 + iva
FORD KKK-BorgWarner	APPL. Transit MOT. 2,5DI OEM	53049700006 € 410,00 + iva
FORD KKK-BorgWarner	APPL. Transit MOT. 2,5DI OEM	53049700008 € 455,00 + iva
FORD KKK-BorgWarner	APPL. Transit, Transit IV 2.5 TD MOT. 2,5DI, 4ED OEM	53049700017 € 460,00 + iva
FORD KKK-BorgWarner	APPL. Fiesta 1.4 TDCi MOT. DV4TD OEM	54359700001 € 302,00 + iva
FORD KKK-BorgWarner	APPL. Galaxy TDi MOT. ASZ, ASZ19PPD, BTB OEM	54399880047 € 470,00 + iva
FORD KKK-BorgWarner	APPL. Mondeo 2.0T EcoBoost, S-Max 2.0T EcoBoost MOT. 2.0T OEM	53039700287 € 550,00 + iva

FORD Mitsubishi	APPL. Transit 2.4, Transit Tddi	49135-06017
	MOT. Puma	€ 492,00 + iva
	OEM	

FORD Mitsubishi	APPL. Transit TDi	49135-06020
	MOT. D4FA	€ 605,00 + iva
	OEM	

FORD Mitsubishi	APPL. Transit TDCi	49135-06035
	MOT. V184	€ 480,00 + iva
	OEM 3C1Q6K682FA	

FORD Mitsubishi	APPL. C Max, Fiesta, Focus	49173-07506
	MOT. DV6UTED4	€ 280,00 + iva
	OEM 3M5Q6K682DC	

FORD Mitsubishi	APPL. Transit TDCi	49377-00510
	MOT. V184	€ 592,00 + iva
	OEM 4C1Q-6K682-BE	

GM

GM KKK-BorgWarner	APPL. Passenger car	53049700200
	MOT. 2.0 Turbo	€ 607,00 + iva
	OEM	

HONDA

HONDA Garrett	APPL. CIVIC CTDi	721875-0001
	MOT. P702DH	€ 520,00 + iva
	OEM	

HONDA Garrett	APPL. CR-V, CR-V i-CTDi	759394-5002S
	MOT. N22A2R06, WNBA	€ 550,00 + iva
	OEM 18900R06E01, 18900-WNBA-0140	

HONDA Garrett	APPL. Accord i-CTDi	761650-5001S
	MOT. N22A1RBD	€ 580,00 + iva
	OEM 18900RBDE03	

HYUNDAI

HYUNDAI Garrett	APPL. Van Light 2.5L	700273-5002S
	MOT. 4D56T	€ 455,00 + iva
	OEM	

HYUNDAI Garrett	APPL. MightyTruck	702213-0001
	MOT. D4AL	€ 532,00 + iva
	OEM	

HYUNDAI Garrett	APPL. STAREX	710060-0001
	MOT. D4CB	€ 368,00 + iva
	OEM 282004A001	

HYUNDAI Garrett	APPL. Van	715924-5003S
	MOT.	€ 475,00 + iva
	OEM	

HYUNDAI Garrett	APPL. Getz CRDi	740611-5002S
	MOT.	€ 530,00 + iva
	OEM	

HYUNDAI Garrett	APPL. Elantra CRDi, Highway Van CRDi, Lantra CRDi, Santa Fe CRDi, Trajet CRDi, Tucson 2.0 CRDi, Tucson	757886-5003S
	MOT. D4EA, D4EA-V	€ 461,00 + iva
	OEM 2823127400	

HYUNDAI Garrett	APPL. i30 CRDi, Sonata CRDi, Sonica CRDi	757886-5005
	MOT. D4EA	€ 461,00 + iva
	OEM 2823127400	

HYUNDAI Garrett	APPL. i30 1.6 CRDi	766111-5001S
	MOT. D4FB, U1.6L	€ 408,00 + iva
	OEM	

HYUNDAI Garrett	APPL. ix35 1.7 CRDi 115HP, Tucson 1.7 CRDi 115HP MOT. R-engine OEM	794097-5003S € 450,00 + iva
HYUNDAI KKK-BorgWarner	APPL. Tucson MOT. D4EAV / D4EAF OEM	54399700107 € 470,00 + iva
HYUNDAI KKK-BorgWarner	APPL. H1, Starex MOT. D4CB 16V OEM	53039700145 € 520,00 + iva
HYUNDAI Mitsubishi	APPL. Santa Fe 2.2 CRDi MOT. OEM	49135-07300 € 580,00 + iva
HYUNDAI Mitsubishi	APPL. Elantra 2.0 CRDi, Santa Fe 2.0 CRDi, Trajet 2.0 CRDi, Tucson 2.0 CRDi MOT. OEM	49173-02401 € 330,00 + iva
HYUNDAI Mitsubishi	APPL. H200 MOT. OEM	49177-02513 € 468,00 + iva

ISUZU

ISUZU Garrett	APPL. NQR MOT. 4HE1XS OEM 8972089663	700716-5009S € 480,00 + iva
-------------------------	--	--------------------------------

IVECO

IVECO Mitsubishi	APPL. Daily, Daily II, Daily II TC MOT. 8140.23.3700, 8140.43.2600 OEM 99450704	49135-05010 € 350,00 + iva
IVECO Mitsubishi	APPL. Daily MOT. 8140.43.2585 OEM 99456076	49135-05020 € 350,00 + iva
IVECO Garrett	APPL. Daily III MOT. 8140.43Unijet OEM 504071574	751578-5001S € 340,00 + iva
IVECO Garrett	APPL. Daily II MOT. 8140.43.2600 OEM 99466793	454061-5010S € 355,00 + iva
IVECO Garrett	APPL. Daily III MOT. 8140.43K.4000 OEM 500379251	751758-5001S € 451,00 + iva
IVECO Garrett	APPL. Daily MOT. F1C Euro 3, F1CEuro3 OEM 504093025C	753959-5005S € 420,00 + iva
IVECO Garrett	APPL. Daily MOT. F1AEuro4 OEM 504203413	769040-5001S € 492,00 + iva
IVECO Garrett	APPL. Euro Cargo 60/70/75 MOT. 8040.45.400 OEM 4848601	465379-5003S € 382,00 + iva
IVECO KKK-BorgWarner	APPL. Daily 2.8 TD MOT. 8140.43C.4000 Euro 3 OEM	53039700037 € 330,00 + iva
IVECO KKK-BorgWarner	APPL. Daily II TD, Daily III MOT. F1AE0481C, F1AEuro3 OEM	53039880066 € 405,00 + iva
IVECO KKK-BorgWarner	APPL. Daily III, Daily III TD MOT. 8140.43C.4000, 8140.43C.4000Euro3 OEM 500335369	53039880075 € 335,00 + iva

IVECO KKK-BorgWarner	APPL. Daily 2.3 TD MOT. 2.3-F1A Euro 3 OEM 504071262	53039700089 € 380,00 + iva
IVECO KKK-BorgWarner	APPL. Daily III MOT. F1A Euro 3 OEM 504070186	53039880090 € 348,00 + iva
IVECO KKK-BorgWarner	APPL. Daily TD MOT. F1A OEM 504154739	53039880102 € 362,00 + iva
IVECO KKK-BorgWarner	APPL. Daily III, Daily III TD MOT. F1A Euro 4, F1AEuro4 OEM 504136783	53039880114 € 335,00 + iva
IVECO KKK-BorgWarner	APPL. Daily MOT. 8140.27.2700 OEM 4841844	53149707001 € 340,00 + iva
IVECO Mitsubishi	APPL. Daily, Daily II MOT. 8140.43.3700 OEM 99450703	49135-05000 € 350,00 + iva
IVECO Mitsubishi	APPL. Daily, Daily II MOT. 8140.43S.4000 OEM 500372213, 500372214	49377-07000 € 342,00 + iva
IVECO Mitsubishi	APPL. Daily 40 MOT. F1C Euro 4 OEM 504137713	49189-02913 € 412,00 + iva

JAGUAR

JAGUAR Garrett	APPL. X Type, X-Type MOT. FMBA, FMBADuratorqDI OEM 3S7Q6K682AF, 3S7Q6K682AF (Duratorq DI)	714467-5014S € 492,00 + iva
JAGUAR Garrett	APPL. S Type TD, S-Type V6 MOT. AJ V6 Euro 3, AJV6Euro3Lion(Left) OEM 4R8Q6K682BL, 4R8Q6K682BL (Left Hand)	726422-5013S € 760,00 + iva
JAGUAR Garrett	APPL. S Type TD, S-Type V6 MOT. AJ V6 Euro 3, AJV6Euro3Lion(Right) OEM 4R8Q6K682AL, 4R8Q6K682AL (Right Hand)	726423-5013S € 780,00 + iva
JAGUAR Garrett	APPL. X Type MOT. Puma OEM 4S7Q6K682EN	728680-5015S € 555,00 + iva
JAGUAR Garrett	APPL. S-Type V6, XJ TDVi, XJTDVI MOT. AJ V6 Euro 4, AJV6Euro4Lion(Right), diesel OEM 6R8Q6K682BA/BB (Right Hand), 6R8Q6K682BB	752343-5006S € 870,00 + iva
JAGUAR Garrett	APPL. X Type MOT. Puma OEM 6S7Q6K682AG	758226-5010S € 570,00 + iva
JAGUAR Garrett	APPL. XF 3.0D, XJ 3.0D MOT. AJV6D OEM	778402-0005 € 760,00 + iva

JCB

JCB Garrett	APPL. 407 MOT. T4.40 OEM	727266-5003S € 455,00 + iva
-----------------------	--------------------------------	--------------------------------

JEEP

JEEP Garrett	APPL. Cherokee CRD MOT. R2816K516v OEM 35242112F	763360-5001S € 560,00 + iva
JEEP Garrett	APPL. Grand Cherokee CRD MOT. EXL(642.980)V624vEuro4 OEM A6420901480	765155-5007S € 604,00 + iva

KIA

KIA Garrett	APPL. Bongo TCI, Frontier, Pregio MOT. 4D56Euro3 OEM 2820042610	715924-5003S € 475,00 + iva
KIA Garrett	APPL. Bongo TCI, Frontier, Pregio MOT. 4D56Euro3 OEM 2820042610	715924-5003S € 475,00 + iva
KIA Garrett	APPL. Sorento, Sorento CRDi MOT. D4CB OEM 282004A101, 28200-4A101	733952-5001S € 371,00 + iva
KIA Garrett	APPL. Picanto CRDi MOT. 12vEuro4 OEM 282012A000	734598-5003S € 410,00 + iva
KIA Garrett	APPL. Rio CRDi MOT. D4FAEuro4 OEM 282012A400	740611-5002S € 530,00 + iva
KIA Garrett	APPL. Carens CRDi, Sportage 2.0 CRDi, Sportage CRDi, Sportage Van CRDi MOT. D4EA, D4EA-V OEM 2823127400	757886-5003S € 461,00 + iva
KIA Garrett	APPL. Carens CRDi MOT. D4EA OEM 2823127400	757886-5005 € 461,00 + iva
KIA Garrett	APPL. Ceed 1.6 CRDi MOT. D4FB, U1.6L OEM	766111-5001S € 408,00 + iva
KIA Garrett	APPL. Sportage 1.7 CRDi 115HP MOT. R-engine OEM	794097-5003S € 450,00 + iva
KIA KKK-BorgWarner	APPL. Sportage MOT. D4EAV / D4EAF OEM	54399700107 € 470,00 + iva
KIA KKK-BorgWarner	APPL. Sorento CRDi MOT. D4CBA-engineEuro4 OEM	53039880122 € 517,00 + iva
KIA Mitsubishi	APPL. Carens II 2.0 CRDi MOT. OEM	49173-02401 € 330,00 + iva

LANCIA

LANCIA Garrett	APPL. DEDRA MOT. OEM	454055-0001 € 408,00 + iva
LANCIA Garrett	APPL. Kappa DI MOT. AR32501 OEM 46522417	454150-5005S € 480,00 + iva
LANCIA Garrett	APPL. Dedra MOT. AR32302 OEM 46480117	701796-5001S € 418,00 + iva
LANCIA Garrett	APPL. Kappa JTD MOT. 838A8.000, M.722.LT.24 OEM 467663888	701900-5002S € 500,00 + iva
LANCIA Garrett	APPL. Zeta JTD MOT. DW10ATED2S8v OEM 9634521180	706978-5001S € 380,00 + iva
LANCIA Garrett	APPL. Lybra MOT. 841C.000 OEM 55191597	710811-5002S € 470,00 + iva

LANCIA	APPL. Aurelia	710812-5002S
Garrett	MOT. 841C.000	€ 465,00 + iva
	OEM 46767677	
LANCIA	APPL. Zeta 2 JTD, Zeta JTD / HDi	713667-5003S
Garrett	MOT. DW10ATED416v	€ 422,00 + iva
	OEM 9644384280	
LANCIA	APPL. Lybra JTD	716665-5002S
Garrett	MOT. AR192A5, M724.1916v	€ 424,00 + iva
	OEM 55191934	
LANCIA	APPL. Lybra JTD	750639-5002S
Garrett	MOT. M722.2420vEuro4, M728.2387, M728.2387Euro3	€ 480,00 + iva
	OEM 55191599	
LANCIA	APPL. Phedra	760220-5003S
Garrett	MOT. DW10BTED4Multijet	€ 435,00 + iva
	OEM 9682778880	
LANCIA	APPL. Thesis JTD	765277-5001S
Garrett	MOT. 20vEuro4	€ 488,00 + iva
	OEM 55205373	
LANCIA	APPL. Lybra JTD	777251-5001S
Garrett	MOT. M737AT.19Z8vEuro4	€ 483,00 + iva
	OEM 55214061	
LANCIA	APPL. Ypsilon	54359700027
KKK-BorgWarner	MOT. 1.3 SJTD	€ 569,00 + iva
	OEM 199A1000	
LANDROVER		
LANDROVER	APPL. Defender, Discovery TDI, Discovery TDI (Auto), Range Rover TDI	452055-5004S
Garrett	MOT. 16L300TDI(GeminIII), 23L300TDI(GeminIII)	€ 468,00 + iva
	OEM ERR4893	
LANDROVER	APPL. Freelander	452202-5004S
Garrett	MOT. 20LTC	€ 415,00 + iva
	OEM PMF100490	
LANDROVER	APPL. Defender Td5, Discovery 2 Td5, Discovery 2 Td5 (Auto)	452239-5009S
Garrett	MOT. MDI52515P, MDI52516P	€ 440,00 + iva
	OEM PMF500040	
LANDROVER	APPL. Defender TDI	465171-5002S
Garrett	MOT. 11J	€ 462,00 + iva
	OEM ETC8751/ETC875E	
LANDROVER	APPL. Freelander Td4	708366-5005S
Garrett	MOT. M47, M47R	€ 482,00 + iva
	OEM 7781475C03, 7781476C03	
LANDROVER	APPL. Range Rover Td6	712541-5005S
Garrett	MOT. M57D L30LL	€ 531,00 + iva
	OEM 7785840G04	
LANDROVER	APPL. Freelander 2	753546-0001
Garrett	MOT. DW12B	€ 592,00 + iva
	OEM 6G9Q6K682CB	
LANDROVER	APPL. Discovery IV TDV6	778400-0005
Garrett	MOT. V6 EURO V	€ 590,00 + iva
	OEM	
LANDROVER	APPL. Discovery 3 TDV6	53049700115
KKK-BorgWarner	MOT. Lion	€ 629,00 + iva
	OEM	
LANDROVER	APPL. Range Rover Sport TDV8	54399700112
KKK-BorgWarner	MOT. Lion (Left) DPF	€ 592,00 + iva
	OEM	
LANDROVER	APPL. Range Rover Sport	54399700113
KKK-BorgWarner	MOT. 3.6 TDV8	€ 615,00 + iva
	OEM	

LANDROVER Mitsubishi	APPL. Evoque 2.2	49477-01203
	MOT. TD4	
	OEM	€ 650,00 + iva

MAHINDRA

MAHINDRA KKK-BorgWarner	APPL. Pick-up	53049700027
	MOT. EUV3800TCI	
	OEM	€ 475,00 + iva

MASSEY FERGUSON

MASSEY FERGUSON Garrett	APPL. Tractor	727262-5003S
	MOT. T4.40	
	OEM	€ 458,00 + iva

MAZDA

MAZDA Garrett	APPL. 3	753420-5005S
	MOT. DV6TED4	
	OEM 9663199280	€ 416,00 + iva
MAZDA IHI	APPL. 3 323, 6 626	VJ27
	MOT. diesel	
	OEM RF2313700A	€ 560,00 + iva

MCC

MCC KKK-BorgWarner	APPL. Smart	54319700011
	MOT. OM660DE08LA Euro4	
	OEM 6600900880	€ 298,00 + iva

MERCEDES

MERCEDES KKK-BorgWarner	APPL. Sprinter CDI, Sprinter Van	54399880049
	MOT. OM646DE22LA, OM646DE22LAEuro5	
	OEM 6460900280, A6460900280	€ 321,00 + iva
MERCEDES Garrett	APPL. E270 CDI	715910-5002S
	MOT. OM612, OM612961	
	OEM A6120960599	€ 468,00 + iva
MERCEDES Garrett	APPL. OM402	466214-0033
	MOT. OM402LA	
	OEM 40965799	€ 375,00 + iva
MERCEDES Garrett	APPL. 1653/1753	466214-5039S
	MOT. OM422LA	
	OEM 50962699	€ 370,00 + iva
MERCEDES Garrett	APPL. E Class, E220, E220 CDI	709835-5002S
	MOT. OM611, OM611 W210, OM611961	
	OEM A6110960799	€ 562,00 + iva
MERCEDES Garrett	APPL. Sprinter CDI, Sprinter Van	709836-5004S
	MOT. OM611, OM611Euro3	
	OEM 6110960899, A6110960899	€ 440,00 + iva
MERCEDES Garrett	APPL. E270, E270 CDI, ML270, ML270 CDI	709837-5002S
	MOT. OM612, OM612961, OM612963	
	OEM A6120960299	€ 562,00 + iva
MERCEDES Garrett	APPL. Sprinter CDI, Sprinter Van, Sprinter Van CDI	709838-5005S
	MOT. OM612, OM612D5S	
	OEM 6120960399, A6120960399	€ 488,00 + iva
MERCEDES Garrett	APPL. E320, E320 CDI, S320, S320 CDI	709841-0002
	MOT. OM613	
	OEM 6130960199, A6130960199	€ 580,00 + iva
MERCEDES Garrett	APPL. C220, C220 CDI, E220	711006-5003S
	MOT. OM611, OM611961, OM611962	
	OEM A6110960999	€ 552,00 + iva

MERCEDES Garrett	APPL. C270, C270 CDI MOT. OM612, OM612962 OEM A6120960499, A6120960999	711009-5002S € 562,00 + iva
MERCEDES Garrett	APPL. E320, E320 CDI, S320, S320 CDI MOT. OM613, OM613961 OEM A6130960499	711017-5003S € 562,00 + iva
MERCEDES Garrett	APPL. C220, C220 CDI, E220 MOT. OM611, OM611960 OEM A6110960099, A6110961099	716111-5001S € 498,00 + iva
MERCEDES Garrett	APPL. C220, C220 CDI, V220, Vito MOT. OM611, OM611962, OM611980, OM611DE22LA OEM A6110960299, A6110961199, A6110961399	720477-5001S € 342,00 + iva
MERCEDES Garrett	APPL. C200, C220 CDI, E200, E200 CDI, E220 MOT. OM646 Euro 3, OM646962, OM646Euro3 OEM A6460900080	727461-5006S € 587,00 + iva
MERCEDES Garrett	APPL. Sprinter CDI MOT. OM647NAFTA2004 OEM A6470900280	736088-5003S € 595,00 + iva
MERCEDES Garrett	APPL. C220 CDI, E220 CDI MOT. OM646Euro4 OEM A6460900180	742693-5003S € 546,00 + iva
MERCEDES Garrett	APPL. E320, E320 CDI, S320 CDI MOT. OM648 Euro 3, OM648 W211, OM648 W220, OM648Euro3 OEM A6480960099, A6480960299	743436-5001S € 570,00 + iva
MERCEDES Garrett	APPL. Sprinter CDI MOT. OM646Euro4 OEM A6460900480	759688-5007S € 602,00 + iva
MERCEDES Garrett	APPL. C320 CDI, CLK C320 CDI, CLS 320 CDI, E280 CDI, E320 CDI, ML280 CDI, ML320 CDI, R280 CDI, R320 CDI MOT. OM642DE30LAEuro4, OM642Euro4 OEM A6420901480	765155-5007S € 604,00 + iva
MERCEDES Garrett	APPL. S320 CDI MOT. OM642 Euro 4 OEM A6420901480	765156-5004S € 700,00 + iva
MERCEDES Garrett	APPL. C320 CDI MOT. OM642Euro4 OEM A6420902880	770895-5002S € 610,00 + iva
MERCEDES Garrett	APPL. Sprinter CDI MOT. OM611Euro2 OEM A6110961599	778794-5001S € 462,00 + iva
MERCEDES Garrett	APPL. E270 MOT. OM647 OEM 6470960099	727463-0002 € 567,00 + iva
MERCEDES Garrett	APPL. C200 CDI, C220 CDI, E200 CDI, E220 CDI MOT. OM646EvoEuro4 OEM A6460901080	752990-5007S € 576,00 + iva
MERCEDES IHI	APPL. A180 CDI MOT. diesel OEM A6400901380	VV16 € 420,00 + iva
MERCEDES KKK-BorgWarner	APPL. E-Class MOT. OM651DE22LA OEM	10009700008 € 920,00 + iva
MERCEDES KKK-BorgWarner	APPL. C/CLS/E/GLK/ML/S/SLK 250 CDI MOT. OM651DE22LA OEM	10009700019 € 864,00 + iva
MERCEDES KKK-BorgWarner	APPL. Passenger car MOT. OM651DE22LA OEM	10009700070 € 472,00 + iva
MERCEDES KKK-BorgWarner	APPL. V230, Vito MOT. OM601970, OM601D23LA OEM	53039880007 € 430,00 + iva

MERCEDES KKK-BorgWarner	APPL. A160, A170 MOT. OM668 OEM A6680960199	53039700019 € 328,00 + iva
MERCEDES KKK-BorgWarner	APPL. V CLASS, VITO 110 MOT. diesel, OM601D23LA OEM 6010960399	53039700020 € 442,00 + iva
MERCEDES KKK-BorgWarner	APPL. A200 CDI DPF, B200 CDI, B200 CDI DPF MOT. OM640DE20LA, OM640DE20LADPF OEM 6400901680, A6400901680	53039887001 € 507,00 + iva
MERCEDES KKK-BorgWarner	APPL. Sprinter CDI, Sprinter Van MOT. OM646DE22LA, OM646DE22LAEuro5 OEM 6460900380, A6460900380	53049880057 € 339,00 + iva
MERCEDES KKK-BorgWarner	APPL. Sprinter _16 CDI MOT. OM651DE22LA OEM	53049700086 € 440,00 + iva
MERCEDES KKK-BorgWarner	APPL. Bus MOT. OM924LA-E3 OEM	53249887119 € 951,00 + iva

MINI

MINI Garrett	APPL. Cooper D MOT. DV6TED4Euro4 OEM 9663199280	753420-5005S € 416,00 + iva
MINI Garrett	APPL. One, One D MOT. 469F Toyota, 469F16v OEM 17201-0N020, 17201-5N020	755925-5001S € 690,00 + iva
MINI KKK-BorgWarner	APPL. Cooper JCWC MOT. EP6KM/HP OEM 7575653	53039880146 € 590,00 + iva
MINI KKK-BorgWarner	APPL. Cooper S MOT. EP6CDTS OEM 7595678	53039880163 € 500,00 + iva

MITSUBISHI

MITSUBISHI Garrett	APPL. Carisma DI-D MOT. F9Q(PressureActuator), F9Q1 OEM 8200046681B, 8200683853	738123-5004S € 428,00 + iva
MITSUBISHI Garrett	APPL. Carisma DI-D MOT. F9Q(VacuumActuator), F9Q1 OEM 8200683854	751768-5004S € 318,00 + iva
MITSUBISHI Garrett	APPL. Grandis DI-D, Lancer DI-D MOT. H2PDEDPF OEM 03G253019RV100	768652-5003S € 550,00 + iva
MITSUBISHI Mitsubishi	APPL. L200, Shogun Sport MOT. 4D56, 4D56QEC OEM MR212759	49135-02110 € 450,00 + iva
MITSUBISHI Mitsubishi	APPL. Pajero MOT. OEM	49135-02600 € 430,00 + iva
MITSUBISHI Mitsubishi	APPL. L200, Shogun MOT. OEM	49135-02652 € 537,00 + iva
MITSUBISHI Mitsubishi	APPL. Delica MOT. 4D56 OEM MR597925	49135-02672 € 566,00 + iva
MITSUBISHI Mitsubishi	APPL. Challenger, L400, PAJERO, Shogun, Shogun Intercooled MOT. 4M40, 4M40Q, 4M40QEU, 4M40W OEM ME202435, ME202578	49135-03130 € 605,00 + iva

MITSUBISHI	APPL.		49173-06601
Mitsubishi	MOT.		
	OEM		€ 390,00 + iva
MITSUBISHI	APPL.		49177-01501
Mitsubishi	MOT.		
	OEM		€ 555,00 + iva
MITSUBISHI	APPL.	Shogun/Pajero I/C	49177-02500
Mitsubishi	MOT.		
	OEM		€ 550,00 + iva
MITSUBISHI	APPL.	L200, PAJERO, Shogun, Shogun Intercooled	49177-02513
Mitsubishi	MOT.		
	OEM		€ 468,00 + iva
MITSUBISHI	APPL.	ASX 1.8 DI-D, Lancer 1.8 DI-D	49335-01001
Mitsubishi	MOT.	DI-D	
	OEM		€ 510,00 + iva
MITSUBISHI	APPL.	PAJERO, Shogun Intercooled	49377-03043
Mitsubishi	MOT.	4M4, 4M4 interc.	
	OEM		€ 555,00 + iva
NISSAN			
NISSAN	APPL.	L60, L60/L70/L80, L70, L80	452129-0003
Garrett	MOT.	-B4-40 Ti	
	OEM	14411D8703	€ 410,00 + iva
NISSAN	APPL.	Terrano II TDIC	452162-5001S
Garrett	MOT.	TD27T	
	OEM	144117F400	€ 515,00 + iva
NISSAN	APPL.	Trade	452187-5006S
Garrett	MOT.	BD30Ti	
	OEM	14411-69T00	€ 442,00 + iva
NISSAN	APPL.	Almera dCi, Almera Di, Almera Tino dCi	452274-5006S
Garrett	MOT.	YD1, YD22DDT	
	OEM	14411BN800, 14411-BN800	€ 455,00 + iva
NISSAN	APPL.	Almera Di	705306-5006S
Garrett	MOT.	YD22DDT	
	OEM	144115M310, 14411-5M310	€ 380,00 + iva
NISSAN	APPL.	TL18 Light Truck	715645-5004S
Garrett	MOT.	TD27T	
	OEM	1441169T91	€ 488,00 + iva
NISSAN	APPL.	Patrol, Patrol Di, Terrano II	724639-5006S
Garrett	MOT.	ZD30DDTi, ZD30ETi	
	OEM	144112X90A, 14411-2X90A	€ 525,00 + iva
NISSAN	APPL.	Primera, Primera Di, X-Trail Di	725864-5001S
Garrett	MOT.	YD22DDTi, YD22DDTiEuro3, YD22ED	
	OEM	14411AU600, 14411-AU600	€ 502,00 + iva
NISSAN	APPL.	Pathfinder	726442-5004S
Garrett	MOT.	123ZD30ETi	
	OEM	144112W20A	€ 550,00 + iva
NISSAN	APPL.	Almera dCi, Primera, Primera dCi, X-Trail dCi	727477-5006S
Garrett	MOT.	TD22DDTi, YD1, YD22DDTi	
	OEM	14411AW40A	€ 498,00 + iva
NISSAN	APPL.	Qashqai dCi, X-Trail dCi	773087-5002S
Garrett	MOT.	M9R, M9RK	
	OEM	1441100K0F, 8200740282E	€ 530,00 + iva
NISSAN	APPL.	Qashqai dCi	774833-5001S
Garrett	MOT.	M1DkEuro4	
	OEM		€ 545,00 + iva
NISSAN	APPL.	Navara/Pathfinder	53039700210
KKK-BorgWarner	MOT.	2.5 dCi	
	OEM		€ 540,00 + iva

NISSAN KKK-BorgWarner	APPL. Micra, Micra dCi	54359880002
	MOT. K9K, K9K704	
	OEM	€ 286,00 + iva
NISSAN KKK-BorgWarner	APPL. Qashqai	54399880070
	MOT. K9K-Euro 4	
	OEM	€ 469,00 + iva
OPEL		
OPEL Garrett	APPL. Movano	454061-5010S
	MOT. S9W702	
	OEM	€ 355,00 + iva
OPEL Garrett	APPL. Astra - 68HP Low blow, Astra TD LPT, Astra Van TD, Vectra	454092-5001S
	MOT. X17DT LowBlow, X17DTL, X17DTL8vEcoD	
	OEM 90499271	€ 342,00 + iva
OPEL Garrett	APPL. Astra, Astra Di, Astra Van Di, Vectra, Vectra Di, Zafira	454098-5003S
	MOT. X20DTL, X20DTL16v, Y20DTL	
	OEM 24442213	€ 395,00 + iva
OPEL Garrett	APPL. Astra, Astra TD, Astra Van TD	454187-5001S
	MOT. X17DT, X17DT/X17DTL8vEcoD	
	OEM 90530995	€ 400,00 + iva
OPEL Garrett	APPL. Astra DTi, Astra Van DTi, Vectra DTi, Zafira DTi	454216-5003S
	MOT. X20DTH, X20DTH/Y20DTH, Y20DTH, Y20DTH16v	
	OEM 24442214	€ 385,00 + iva
OPEL Garrett	APPL. FRONTERA, Frontera DTi	454219-0003
	MOT. 22HC, X / Y22DTH, Y22DTH	
	OEM 860033, 90573534	€ 405,00 + iva
OPEL Garrett	APPL. Sintra	454229-5002S
	MOT. X22DTH	
	OEM 90573533	€ 402,00 + iva
OPEL Garrett	APPL. Vectra, Vectra DTi	703894-5003S
	MOT. Y22DTR	
	OEM 24442215	€ 470,00 + iva
OPEL Garrett	APPL. Vectra	708867-5002S
	MOT. Euro3, Y33DTR	
	OEM 24461825	€ 405,00 + iva
OPEL Garrett	APPL. Astra, Zafira	717625-5001S
	MOT. Y22D TR, Y22DTR, Y22DTREuro3	
	OEM 24445061	€ 440,00 + iva
OPEL Garrett	APPL. Vectra DTi	717626-5001S
	MOT. Y22DTR, Y22DTREuro3	
	OEM 24445062	€ 470,00 + iva
OPEL Garrett	APPL. Movano	720244-5004S
	MOT. G9T	
	OEM 8200069567, 8200683861	€ 455,00 + iva
OPEL Garrett	APPL. Movano	738123-5004S
	MOT. F9QW	
	OEM 8200046681	€ 428,00 + iva
OPEL Garrett	APPL. Movano, Movano CDTi, Vivaro	751768-5004S
	MOT. F9Q718, F9Q760, F9Q7748v, F9QT, F9QW	
	OEM 7700108052, 7711134299, 8200683854	€ 318,00 + iva
OPEL Garrett	APPL. Antara 2.0 CDTi	762463-0002
	MOT. Z20DM, Z20DMH	
	OEM	€ 498,00 + iva
OPEL Garrett	APPL. Astra CDTi, Vectra CDTi	766340-5001S
	MOT. 1.9JTD (16 Valve), 1.9JTD16vEuro4, Fiat1.9JTD Euro4, Z19DTH	
	OEM	€ 487,00 + iva
OPEL Garrett	APPL. Astra, Astra CDTi, Vectra, Vectra CDTi, Zafira, Zafira CDTi	767835-5001S
	MOT. Z19DT/DTH/DTJ8vEuro4, Z19DT8vEuro4, Z19DTH	
	OEM 55196765, 55196858, 55205474	€ 424,00 + iva

OPEL Garrett	APPL. Zafira CDTi MOT. A17DTJ OEM 8980536744	779591-5002S € 450,00 + iva
OPEL Garrett	APPL. Astra, Zafira MOT. A20DTH OEM	786137-0003 € 482,00 + iva
OPEL IHI	APPL. Astra F, Vectra B MOT. 17TD OEM	VI72 € 400,00 + iva
OPEL KKK-BorgWarner	APPL. Movano DTi MOT. G9U720, G9UA720/G9UA72416v OEM 82000 r.63999, 8200036999, 8200063999	53039700055 € 418,00 + iva
OPEL KKK-BorgWarner	APPL. Movano DTi MOT. S9W700/S9W720Euro3 OEM 99462607	53039880075 € 335,00 + iva
OPEL KKK-BorgWarner	APPL. Astra 2.0i, Astra Coupe, Vectra, Zafira 2.0T MOT. Z20LET, Z20LET16v OEM 90423508	53049880024 € 530,00 + iva
OPEL KKK-BorgWarner	APPL. Astra VXR MOT. Z20LEH OEM 55559850	53049880049 € 520,00 + iva
OPEL KKK-BorgWarner	APPL. Corsa CDTi MOT. Y17DT OEM 73501343	54359880005 € 285,00 + iva
OPEL KKK-BorgWarner	APPL. Corsa CDTi MOT. Y17DT, Z13DTEcotec OEM 73501344, 93177409	54359880006 € 296,00 + iva
OPEL KKK-BorgWarner	APPL. Corsa CDTi, Corsa Van CDTi MOT. Z13DTEcotec OEM 93184183	54359880015 € 455,00 + iva
OPEL KKK-BorgWarner	APPL. Corsa CDTi MOT. Z13DTEcotec OEM 55202638	54359880019 € 368,00 + iva
OPEL Mitsubishi	APPL. Astra 1.7 74kw MOT. OEM	49131-06003 € 496,00 + iva
OPEL Mitsubishi	APPL. Astra DTi, Astra G, Corsa C, Corsa DTi MOT. OEM	49173-06501 € 360,00 + iva
OPEL Mitsubishi	APPL. Combo / Meriva 1.7 55kw MOT. OEM	49173-06601 € 390,00 + iva
OPEL KKK-BorgWarner	APPL. Frontera, Omega A, Senator MOT. OEM	53149706404 € 475,00 + iva
PERKINS		
PERKINS Garrett	APPL. MOT. T4.40 OEM U2674A095	727264-5003S € 458,00 + iva
PERKINS Garrett	APPL. MOT. T4.40 OEM U2674A328	727266-5003S € 455,00 + iva
PEUGEOT		
PEUGEOT Garrett	APPL. 306 MOT. XUD9TE OEM 9611632480, 9611632680	454027-0001 € 337,00 + iva

PEUGEOT Garrett	APPL. 806 TD MOT. XUD9TF/DHX OEM 962015 r.5280	454086-5001S € 462,00 + iva
PEUGEOT Garrett	APPL. 406 MOT. XUD9BTF, XUD9BTF eco OEM 9633785480	454171-0005 € 418,00 + iva
PEUGEOT Garrett	APPL. 306 HDi, 406 HDi, Partner Combi, Partner HDi MOT. DW10ATD/RHY, DW10TDRHY OEM 9632406680, 9633614180	706976-5002S € 380,00 + iva
PEUGEOT Garrett	APPL. 206 HDi, 206 SW HDi, 307 HDi, 406 HDi, Partner Combi, Partner HDi MOT. DW10TD/RHY, DW10TDRHY OEM 9622526980, 9645247280	706977-5001S € 380,00 + iva
PEUGEOT Garrett	APPL. 806 HDi, 806 TD MOT. DW10ATED(RHZ)8v, DW10ATED/RHZ OEM 9634521180	706978-5001S € 380,00 + iva
PEUGEOT Garrett	APPL. 807 HDi MOT. DW12ATED4/L44HW OEM 9662465180	707240-5003S € 463,00 + iva
PEUGEOT Garrett	APPL. 806 HDi, 807 HDi, Expert HDi MOT. DW10ATED/RHZ, DW10ATED4S, DW10JATED4(RHW)16v, DW10JATED4/ATED, DW10JATED4RHW OEM 9644384180, 9644384280	713667-5003S € 422,00 + iva
PEUGEOT Garrett	APPL. 206 HDi, 207 HDi, 307 HDi, 307 SW HDi, 407 HDi MOT. DV6TED4, DV6TED4 9HX/9HY/9HZ, DV6TED49HY/9HZEuro3/4, DV6TED4Euro4DPF OEM 9660641380, 9663199280	753420-5005S € 416,00 + iva
PEUGEOT Garrett	APPL. 206, 207 HDi MOT. DV6TED4, DW10BTED4S OEM 9654919580	753556-0002 € 488,00 + iva
PEUGEOT Garrett	APPL. 807 HDi MOT. DW10BTED4RHR OEM 9682778880	760220-5003S € 435,00 + iva
PEUGEOT Garrett	APPL. Expert HDi MOT. DW10UTED4 OEM 9661306080	764609-5001S € 463,00 + iva
PEUGEOT Garrett	APPL. 207 1.6 HDi 110, 308 1.6 HDi 110, 407 1.6 HDi 110, Partner 1.6 HDi 110 MOT. DV6C TED Euro 5 OEM	806291-0002 € 480,00 + iva
PEUGEOT KKK-BorgWarner	APPL. 206 HDi, 406 HDi MOT. DW10TD, DW10TDRHY OEM	53039880009 € 440,00 + iva
PEUGEOT KKK-BorgWarner	APPL. 406 MOT. DW10ATED OEM 9632427880	53039700018 € 445,00 + iva
PEUGEOT KKK-BorgWarner	APPL. 306 HDi MOT. DW10TD, DW10TDRHY OEM 9632406680	53039880023 € 402,00 + iva
PEUGEOT KKK-BorgWarner	APPL. 306 TD MOT. XUD9TE OEM 9633647480, 9635220680	53039880028 € 425,00 + iva
PEUGEOT KKK-BorgWarner	APPL. 406 HDi, 607 HDi MOT. D10WATED FAP, DW10ATEDRHS, DW10ATEDRHZ8v OEM 9640168280	53039880050 € 385,00 + iva
PEUGEOT KKK-BorgWarner	APPL. 206 HDi, 307 HDi, 307 SW HDi MOT. DW10ATED/RHS, DW10ATEDFAP, DW10ATEDRHZ8v OEM 9640355080	53039880057 € 400,00 + iva
PEUGEOT KKK-BorgWarner	APPL. Boxer HDi, Boxer Van MOT. DW10UTD/RHV, DW10UTDRHV OEM 9636473280	53039880061 € 395,00 + iva
PEUGEOT KKK-BorgWarner	APPL. Boxer HDi, Boxer Van MOT. DW12UTED, P22DTE4HV OEM 9643350480	53039880062 € 388,00 + iva

PEUGEOT KKK-BorgWarner	APPL. Boxer HDi, Boxer Van Euro III MOT. 8140.43S, 8140.43SEuro3 OEM 500364493	53039880081 € 375,00 + iva
PEUGEOT KKK-BorgWarner	APPL. 207 1.6 THP 150, 3008 1.6 THP 150, 308 1.6 THP 150, 5008 1.6 THP 155, 508 1.6 THP 155 MOT. EP6DT OEM V758078980-01	53039880121 € 495,00 + iva
PEUGEOT KKK-BorgWarner	APPL. 207 MOT. EP6 CDT, EP6 DT, EP6CDT, EP6DT OEM	53039700217 € 495,00 + iva
PEUGEOT KKK-BorgWarner	APPL. 206 1.4 HDI MOT. DV4TD OEM	54359700001 € 302,00 + iva
PEUGEOT KKK-BorgWarner	APPL. 107 HDi MOT. DV4TED8v OEM 9661557480	54359880021 € 320,00 + iva
PEUGEOT Mitsubishi	APPL. Partner HDi MOT. DV6D OEM 9673283680	49373-02002 € 430,00 + iva
PEUGEOT KKK-BorgWarner	APPL. 405 MOT. XUD7TE OEM 9603684880	53149706413 € 425,00 + iva

RENAULT

RENAULT Mitsubishi	APPL. Clio TCE 100 MOT. D4F 16v OEM	49173-07621 € 356,00 + iva
RENAULT Mitsubishi	APPL. B120 MASTER MOT. diesel OEM	49135-05020 € 350,00 + iva
RENAULT Garrett	APPL. Mascott MOT. 8140.43S.4000 OEM 504071574	751578-5001S € 340,00 + iva
RENAULT Garrett	APPL. Master MOT. S9W702 OEM 7701044612	454061-5010S € 355,00 + iva
RENAULT Garrett	APPL. ESPACE, LAGUNA TD, SAFRANE MOT. G8T760 eco2 OEM 7700101141B	454164-0004 € 412,00 + iva
RENAULT Garrett	APPL. AMC JEEP MOT. J8S814 OEM	466452-5001S € 360,00 + iva
RENAULT Garrett	APPL. ESPACE, LAGUNA TD, MEGANE TD MOT. F8Q730 eco, F9Q730 eco OEM	700830-0001 € 410,00 + iva
RENAULT Garrett	APPL. Espace dCi, Espace iV dCi, Laguna dCi, Megane dCi, Megane II dCi, Scenic dCi MOT. F9Q, F9Q/820, F9Q-650/-670/-674Euro2, F9Q680/820/826Euro2, F9Q756, F9Q800, OEM 7701474960, 8200110519, 8200683855	708639-5010S € 406,00 + iva
RENAULT Garrett	APPL. ESPACE dCi, VEL SATIS, VEL SATIS dCi MOT. 6DE1, 6DE1 TDI OEM 8972409267	714306-0006 € 550,00 + iva
RENAULT Garrett	APPL. Master, Trafic, Trafic dCi MOT. G9U730 OEM 8200184484, 8200459494, 8200683859	714652-5006S € 455,00 + iva
RENAULT Garrett	APPL. Avantime dCi, Espace dCi, Laguna, Laguna dCi, Vel satis dCi MOT. G9T700, G9T700/702/703Euro3, G9T700/G9T702Euro3, G9T702, G9T702Euro2 OEM 8200683860	718089-5008S € 498,00 + iva
RENAULT Garrett	APPL. Master, Trafic MOT. G9T 722, G9T720, G9T722 OEM 8200069567, 8200683861	720244-5004S € 455,00 + iva

RENAULT Garrett	APPL. ESPACE MOT. G9T OEM 7701474413, 82000 r.52297	725071-0002 € 455,00 + iva
RENAULT Garrett	APPL. MASCOTT, MASCOTTE MOT. ZD30ETI OEM 14411DC001	726372-0005 € 500,00 + iva
RENAULT Garrett	APPL. Clio dCi, Kangoo dCi, Kangoo Express dCi, Megane dCi, Scenic dCi, Trafic dCi MOT. F9Q780Euro3, F9QEuro3, F9QEuro3(PressureAct.) OEM 8200683853	738123-5004S € 428,00 + iva
RENAULT Garrett	APPL. Mascott MOT. 8140.43K.4000 OEM 500379251	751758-5001S € 451,00 + iva
RENAULT Garrett	APPL. Laguna dCi, Megane dCi, Scenic dCi, Trafic dCi MOT. F9Q, F9Q718, F9Q732, F9Q732/3, F9Q733, F9QEuro3, F9QEuro3(VacuumAct.) OEM 7700108052, 8200091350A, 8200683854	751768-5004S € 318,00 + iva
RENAULT Garrett	APPL. Master 2.3 dCi 125 MOT. ZD3 OEM	786997-5001S € 371,00 + iva
RENAULT Garrett	APPL. Espace dCi, Laguna, Megane II dCi Sport, Scenic, Vel Satis MOT. M9R760/M9R761Euro4, M9R760Euro4, M9RB, M9RBEuro4 OEM	765016-5005S € 526,00 + iva
RENAULT Garrett	APPL. Koleos dCi MOT. M1Dk Euro4 OEM 8200673417D	774833-5001S € 545,00 + iva
RENAULT KKK-BorgWarner	APPL. Master 1.9 dTi MOT. F9Q770 OEM	53039880047 € 458,00 + iva
RENAULT KKK-BorgWarner	APPL. LAGUNA, MEGANE, SCENIC MOT. F9Q732 OEM	53039700048 € 392,00 + iva
RENAULT KKK-BorgWarner	APPL. Master dCi MOT. G9U720 OEM 8200715889	53039700055 € 418,00 + iva
RENAULT KKK-BorgWarner	APPL. Master dTi MOT. S9W700/S9W702Euro3 OEM 99462607	53039880075 € 335,00 + iva
RENAULT KKK-BorgWarner	APPL. Clio dCi, Kangoo dCi, Megane dCi, Scenic dCi MOT. K9K702, K9K702/K9K706, K9K722 OEM 8200119854, 8200578338	54359880002 € 286,00 + iva
RENAULT KKK-BorgWarner	APPL. Kangoo, Twingo MOT. K9K OEM 7701467891	54359700011 € 350,00 + iva
RENAULT KKK-BorgWarner	APPL. Clio 1.5 dCi, Megane 1.5 dCi, Modus 1.5 dCi, Scenic 1.5 dCi MOT. K9K Euro 5 OEM	54359700028 € 402,00 + iva
RENAULT KKK-BorgWarner	APPL. Clio dCi MOT. K9K766 OEM	54359700029 € 430,00 + iva
RENAULT KKK-BorgWarner	APPL. Passenger car MOT. R9M OEM	54389880000 € 455,00 + iva
RENAULT KKK-BorgWarner	APPL. Megane III 1.5 dCi, Scenic III 1.5 dCi MOT. K9K OEM	54389700002 € 500,00 + iva
RENAULT KKK-BorgWarner	APPL. Clio, Laguna, Megane, Scenic MOT. K9K-Euro 4 OEM	54399880070 € 469,00 + iva
RENAULT KKK-BorgWarner	APPL. Passenger MOT. K9K Euro 5 OEM	54399700076 € 557,00 + iva

RENAULT KKK-BorgWarner	APPL. Clio 1.5 dCi, Megane 1.5 dCi MOT. K9K OEM	54399700027 € 576,00 + iva
RENAULT KKK-BorgWarner	APPL. Clio 1.5 dCi MOT. K9K OEM	54399700080 € 450,00 + iva
RENAULT KKK-BorgWarner	APPL. Espace 1.9dti, Laguna 1.9dti, Megane 1.9dti, Passenger Car MOT. F9Q710/716/722/734 OEM	53039700014 € 418,00 + iva

ROVER

ROVER Garrett	APPL. 75 1.8T MOT. K16 K Series 16v OEM	765472-5002S € 500,00 + iva
-------------------------	---	--------------------------------

SAAB

SAAB Garrett	APPL. 2015 r.-09-03, 40424, 900 MOT. B204, B204E OEM	452068-5003S € 478,00 + iva
SAAB Garrett	APPL. 900, 9000, 9000 2.0i, 9000 2.3i MOT. B204E, B234E OEM 9146051	452083-5001S € 495,00 + iva
SAAB Garrett	APPL. 9-5, 9-5 3.0i MOT. B308E, B308EV6 OEM 90490382	452194-5001S € 518,00 + iva
SAAB Garrett	APPL. 05-wrz, 9-3, 9-3 2.0i, 9-3 2.3i, 9-5 MOT. B204L, B205E, B235E OEM 5955703	452204-5005S € 405,00 + iva
SAAB Garrett	APPL. 900, 900 2.0i, 9-3 HC TiD MOT. D223L/X22DTH, D223L/X22DTHHCTDI OEM 90573533	454229-5002S € 402,00 + iva
SAAB Garrett	APPL. 9000 MOT. B234L OEM 242305	465183-0008 € 525,00 + iva
SAAB Garrett	APPL. 9.05, 9.5 MOT. B308, B308E OEM 90490711	708699-0002 € 505,00 + iva
SAAB Garrett	APPL. 9-3 TiD, 9-5 TiD MOT. D223LY22DTREuro3, X22DTHEuro3, Y22DTR OEM 24445062	717626-5001S € 470,00 + iva
SAAB Garrett	APPL. 9-3, 9-3 2.0i, 9-5, 9-5 2.0i MOT. B205LL850, B207L OEM 12755106	720168-5011S € 510,00 + iva
SAAB Mitsubishi	APPL. 900 MOT. B202L OEM 748609	49184-03400 € 540,00 + iva
SAAB Mitsubishi	APPL. 9.03, 9.05, 9-3, 9-3 2.3, 9-3 2.3T, 9-5 Aero MOT. B235R, B253R OEM 9172180	49189-01800 € 540,00 + iva
SAAB Mitsubishi	APPL. 9-3 2.0T MOT. B207R L850 OEM	49377-06510 € 395,00 + iva

SEAT

SEAT KKK-BorgWarner	APPL. Leon 2.0 TFSI, Toledo III 2.0 TFSI MOT. BWA - BPY OEM	53039700105 € 468,00 + iva
SEAT Garrett	APPL. Toledo TDI MOT. diesel OEM	454161-5003S € 430,00 + iva

SEAT Garrett	APPL. Alhambra Tdi MOT. AFN OEM 028145702E	454183-5004S € 470,00 + iva
SEAT Garrett	APPL. Leon Tdi sX MOT. ASV OEM 028145702NV500	701854-5004S € 490,00 + iva
SEAT Garrett	APPL. Alhambra Tdi, Ibiza TDI MOT. AFN, ASV, AUY OEM 028145702SV500	701855-5006S € 480,00 + iva
SEAT Garrett	APPL. Toledo TDI MOT. ALH OEM 038253019LV500	712968-5005S € 498,00 + iva
SEAT Garrett	APPL. Alhambra Tdi MOT. AUY OEM 03G253014E	713673-5006S € 443,00 + iva
SEAT Garrett	APPL. Alhambra Tdi, Cordoba TDI, Ibiza Sport TDI, Leon TDI SE, Toledo TDI SE MOT. ASZ OEM 03G253016Q	720855-5006S € 404,00 + iva
SEAT Garrett	APPL. Leon TDI Cupra, Toledo TDI Sport MOT. ARL OEM 03G253016R	721021-5006S € 423,00 + iva
SEAT Garrett	APPL. Leon TDI SX, Toledo TDI MOT. AHF, ALH/AHF OEM 038253019A, 038253019E, 03G253016K	768329-5001S € 453,00 + iva
SEAT KKK-BorgWarner	APPL. TOLEDO I MOT. AHZ OEM 028145701R	53039700003 € 430,00 + iva
SEAT KKK-BorgWarner	APPL. ALHAMBRA, TOLEDO MOT. 1Z OEM 028145701J	53039700006 € 395,00 + iva
SEAT KKK-BorgWarner	APPL. Ibiza 1.8T MOT. AGU OEM 06A145704	53039880011 € 418,00 + iva
SEAT KKK-BorgWarner	APPL. ALHAMBRA MOT. AJH OEM 06A145703C	53039700022 € 468,00 + iva
SEAT KKK-BorgWarner	APPL. Alhambra 1.8i, Alhambra 1.8T MOT. AJH/AWC, AWC OEM 06A145704H, 06A145713H	53039880049 € 522,00 + iva
SEAT KKK-BorgWarner	APPL. Leon 1.8T, Leon Cupra 1.8T MOT. 20v, APP/AUQ/AJQ/ARY OEM 06A145713D/704T, 06A145713F	53039880052 € 411,00 + iva
SEAT KKK-BorgWarner	APPL. IBIZA CUPRA MOT. turbo OEM 06A145713E	53039700082 € 400,00 + iva
SEAT KKK-BorgWarner	APPL. Exeo 2.0 TDI MOT. CAGA CAGB CAGC OEM	53039700133 € 520,00 + iva
SEAT KKK-BorgWarner	APPL. Exeo 1.8 TSI MOT. CDHA CDHB OEM	53039700141 € 465,00 + iva
SEAT KKK-BorgWarner	APPL. Exeo 2.0 TDI MOT. CAHA OEM	53039700189 € 658,00 + iva
SEAT KKK-BorgWarner	APPL. IBIZA MOT. PD UI OEM 038253019P	54399700003 € 480,00 + iva
SEAT KKK-BorgWarner	APPL. Cordoba TDI, Ibiza TDI MOT. ATD (E3) OEM	54399700006 € 489,00 + iva

SEAT KKK-BorgWarner	APPL.	Alhambra Tdi, Cordoba TDI, Ibiza Sport TDI, Ibiza TDI	54399880023
	MOT.	ASZ, ASZ/BLT8v	
	OEM		€ 468,00 + iva
SEAT KKK-BorgWarner	APPL.	Leon 1.9 TDI	54399700029
	MOT.	BLS	
	OEM	03G253019K	€ 492,00 + iva
SEAT KKK-BorgWarner	APPL.	Alhambra Tdi	54399880047
	MOT.	ASZ	
	OEM	038253014R, 03G253014C	€ 470,00 + iva
SEAT KKK-BorgWarner	APPL.	Ibiza 1.6 TDI	54399700136
	MOT.	CAYA	
	OEM		€ 612,00 + iva
SKODA			
SKODA KKK-BorgWarner	APPL.	Octavia II 2.0 TSI	53039700105
	MOT.	BWA - BPY	
	OEM		€ 468,00 + iva
SKODA Garrett	APPL.	Superb TDi	454135-5009S
	MOT.	AYMV6	
	OEM		€ 454,00 + iva
SKODA Garrett	APPL.	Superb TDi, Superb V6 TDI	454135-5010S
	MOT.	AYM, V6Euro3	
	OEM	059145701K	€ 454,00 + iva
SKODA Garrett	APPL.	Octavia SLX TDi, Octavia TDI, Octavia TDI SLX	454232-5011S
	MOT.	ASV	
	OEM	038253019DV500	€ 413,00 + iva
SKODA Garrett	APPL.	Octavia TDI	713672-5006S
	MOT.	AHF	
	OEM	03G253016N	€ 443,00 + iva
SKODA Garrett	APPL.	Superb TDi	717858-5009S
	MOT.	AVF/AWX	
	OEM	038145702N	€ 454,00 + iva
SKODA Garrett	APPL.	Fabia VRS TDI, Octavia TDI PD	720855-5006S
	MOT.	ASZ	
	OEM	03G253016Q	€ 404,00 + iva
SKODA Garrett	APPL.	Fabia TDI	733783-5008S
	MOT.	AMF	
	OEM	045253019L	€ 420,00 + iva
SKODA Garrett	APPL.	Fabia TDi	751851-5003S
	MOT.	BLS/BLW8vEuro4	
	OEM	03G253014F	€ 412,00 + iva
SKODA Garrett	APPL.	Octavia	765261-5007S
	MOT.	DPFPQ35/46	
	OEM	03G253016HV100	€ 444,00 + iva
SKODA Garrett	APPL.	Octavia, Octavia Combi	768329-5001S
	MOT.	AHF, diesel	
	OEM	038253019AV200, 03G253016K, 03P253016K	€ 453,00 + iva
SKODA Garrett	APPL.	Fabia 1.2 TDI	789016-5002
	MOT.		
	OEM		€ 490,00 + iva
SKODA KKK-BorgWarner	APPL.	Octavia 1.8T	53039880011
	MOT.		
	OEM		€ 418,00 + iva
SKODA KKK-BorgWarner	APPL.	Octavia 1.8T, Octavia VRS	53039880052
	MOT.	AUQ	
	OEM	06A145713D/704T, 06A145713F	€ 411,00 + iva
SKODA KKK-BorgWarner	APPL.	Octavia 1.8T, Superb 1.8T	53039880058
	MOT.	AUM/ARX, AWT	
	OEM	06A145704S, 06A145713B	€ 438,00 + iva

SKODA KKK-BorgWarner	APPL. Yeti 2.0 TDI MOT. CBAA / CBAB OEM 03L253056A	53039880139 € 684,00 + iva
SKODA KKK-BorgWarner	APPL. Fabia TDi MOT. ATD OEM 038253019P	54399700003 € 480,00 + iva
SKODA KKK-BorgWarner	APPL. Fabia TDi, Octavia TDI MOT. ATD (E3) OEM	54399700006 € 489,00 + iva
SKODA KKK-BorgWarner	APPL. Octavia TDI MOT. AXR, AXR(D4) OEM	54399880018 € 415,00 + iva
SKODA KKK-BorgWarner	APPL. Fabia TDi, Fabia VRS TDI MOT. ASZ, ASZ/BLT OEM 038253014C, 038253016S	54399880023 € 468,00 + iva
SKODA KKK-BorgWarner	APPL. Octavia II 1.9 TDI MOT. BLS OEM 03G253019K	54399700029 € 492,00 + iva
SKODA KKK-BorgWarner	APPL. Fabia TDi, Octavia TDI MOT. BKC, BLS/BLW8vEuro4 OEM 038253014G, 038253016R	54399880022 € 527,00 + iva
SKODA KKK-BorgWarner	APPL. Fabia 1.6 TDI, Roomster 1.6 TDI MOT. CAYA OEM	54399700136 € 612,00 + iva

SMART

SMART Garrett	APPL. fortwo 0.6i MOT. 160,91, 2015 r.-12-13, 40525, M160EGALB103 OEM	708116-5001S € 412,00 + iva
SMART Garrett	APPL. fortwo 0.6i, Smart 0.6 MOT. 160,91, M160EGALB103 OEM A1600960499	708837-5001S € 412,00 + iva
SMART Garrett	APPL. fortwo 0.6i MOT. 13, 160,91, M160EGALB105 OEM A1600960599, A1600960699	724961-5002S € 450,00 + iva
SMART Garrett	APPL. For Two, Roadster, Roadster BRABUS MOT. 160.920R3, 160.923R3, M160 OEM A1600960999	727211-5001S € 450,00 + iva
SMART IHI	APPL. 103 MOT. OEM A6390900880	VV15 € 420,00 + iva
SMART KKK-BorgWarner	APPL. 103, fortwo MOT. OEM 6600960199, A6600960099	54319880002 € 298,00 + iva
SMART KKK-BorgWarner	APPL. ForTwo 0.8 CDI, Fortwo Cabrio 0.8 CDI, Fortwo Coupe 0.8 CDI MOT. OM660DE08LA DPF OEM 6600900980	54319880005 € 310,00 + iva

SSANG YONG

SSANG YONG Garrett	APPL. Rexton, Rodius MOT. OEM	742289-0005 € 480,00 + iva
SSANG YONG Garrett	APPL. Actyon Xdi, Kyron Xdi MOT. OEM	761433-5003S € 486,00 + iva
SSANG YONG Mitsubishi	APPL. Rexton TDi MOT. D27DT OEM A6650900980	49189-07121 € 570,00 + iva

SUBARU

SUBARU Mitsubishi	APPL. Forester, IMPREZA	49377-04100
	MOT. 58T, 58T/EJ205, turbo	
	OEM 14412AA140, 14412-AA140	€ 655,00 + iva
SUBARU Mitsubishi	APPL. FORESTER, Impreza WRX-NB	49377-04300
	MOT. turbo	
	OEM 14412AA151	€ 590,00 + iva

SUZUKI

SUZUKI Garrett	APPL. Grand Vitara, Grand Vitara Hdi	734204-5001S
	MOT. DW10ATED16v, RHZ	
	OEM ZY34027402	€ 465,00 + iva
SUZUKI Garrett	APPL. Grand Vitara, Grand Vitara DDiS	760680-5004S
	MOT. F9Q264, F9QB22648vEuro4	
	OEM 8200506509B/8200732948A, 8200781610	€ 418,00 + iva
SUZUKI Garrett	APPL. Grand Vitara, Grand Vitara DDiS	761618-5003S
	MOT. F9Q264, F9QB2264-2668v	
	OEM 8200494545B, 8200735758	€ 408,00 + iva
SUZUKI KKK-BorgWarner	APPL. SX4 2.0 DDiS	54397180093
	MOT. 2,0 JTD Euro 5	
	OEM	€ 348,00 + iva
SUZUKI KKK-BorgWarner	APPL. Vitara	53039700063
	MOT. DW10TD	
	OEM	€ 502,00 + iva
SUZUKI KKK-BorgWarner	APPL. Baleno	53049700011
	MOT. XUD9ASD	
	OEM 37590	€ 472,00 + iva
SUZUKI KKK-BorgWarner	APPL. Jimny	54359700008
	MOT. K9K	
	OEM	€ 405,00 + iva

TATA

TATA KKK-BorgWarner	APPL. Sierra Pick-up	53049700007
	MOT. 483DLT/IDI4R	
	OEM	€ 505,00 + iva

TOYOTA

TOYOTA Garrett	APPL. Avensis D-4D, Corolla D-4D, Corolla Verso, Corolla Verso D-4D	727210-5001S
	MOT. 1CD, CLM20 1CD-FTV, D-4D, diesel	
	OEM	€ 568,00 + iva
TOYOTA Garrett	APPL. Yaris, Yaris MPV	766259-5001S
	MOT. 1ND	
	OEM 172010N030B, 17201-0N030B	€ 578,00 + iva
TOYOTA Garrett	APPL. Auris 1.4 D-4D	780708-0003
	MOT. D-4D	
	OEM 172010N042	€ 480,00 + iva
TOYOTA Garrett	APPL. Avensis D-4D, Previa D-4D	801891-5001S
	MOT. 1CD-FTV	
	OEM 1720127030F	€ 432,00 + iva
TOYOTA IHI	APPL. AVENSIS	VB6
	MOT. diesel	
	OEM 1720127010	€ 505,00 + iva
TOYOTA KKK-BorgWarner	APPL. Aygo	54359880021
	MOT. DV4TED	
	OEM 9661557480	€ 320,00 + iva
TOYOTA Toyota	APPL. LANDCRUISER	17201-17010
	MOT. 1HD-T	
	OEM 1720117010	€ 905,00 + iva

TOYOTA Toyota	APPL. Landcruiser 3.0L MOT. 1KDFTV / 1KD-FTV OEM	17201-30160 € 1.020,00 + iva
TOYOTA Toyota	APPL. YARIS MOT. D4-D OEM	17201-33010 € 347,00 + iva
TOYOTA Toyota	APPL. Celica MOT. 3SGTE OEM	17201-74030 € 880,00 + iva

VOLKSWAGEN

VOLKSWAGEN Garrett	APPL. Golf TDI MOT. AFN, AFNEuro2 OEM	706712-5001S € 510,00 + iva
VOLKSWAGEN KKK-BorgWarner	APPL. Eos 2.0 TFSI, Jetta V 2.0 TFSI, Passat B6 2.0 TSI MOT. BWA - BPY OEM	53039700105 € 468,00 + iva
VOLKSWAGEN Garrett	APPL. PASSAT TDI MOT. AJM, diesel OEM	454231-0001 € 495,00 + iva
VOLKSWAGEN Garrett	APPL. T4 Bus, T4 Transporter MOT. ABL, diesel OEM 0281451701L, 028145701L	454064-5001S € 420,00 + iva
VOLKSWAGEN Garrett	APPL. Golf MK2 TDI, Passat TDI, Sharan TDI, Vento TDI MOT. 1Z, 1Z/AHU, 1Z/AHU/ALE OEM 028145701Q	454083-5002S € 399,00 + iva
VOLKSWAGEN Garrett	APPL. Passat TDI MOT. AHH/AHU OEM 28145702	454097-5002S € 402,00 + iva
VOLKSWAGEN Garrett	APPL. Passat TDI MOT. AFB/AKN/AVB, AFB/AKN/AVBV6 OEM 059145702D	454135-5009S € 454,00 + iva
VOLKSWAGEN Garrett	APPL. Passat TDI MOT. BAU/BDH/BDG, BAU/BDH/BDGV6 OEM 059145701K, 059145701S	454135-5010S € 454,00 + iva
VOLKSWAGEN Garrett	APPL. Passat TDI MOT. AFN OEM 028145702C	454158-5003S € 450,00 + iva
VOLKSWAGEN Garrett	APPL. Golf TDI, Passat TDI, Vento TDI MOT. AFN, AFN/AVG OEM 028145702D	454161-5003S € 430,00 + iva
VOLKSWAGEN Garrett	APPL. Sharan TDI MOT. AFN/AVG OEM 028145702E	454183-5004S € 470,00 + iva
VOLKSWAGEN Garrett	APPL. Beetle TDI, Golf TDI, Polo TDI, Sharan TDI MOT. ASV, AUZ OEM 038253019DV500	454232-5011S € 413,00 + iva
VOLKSWAGEN Garrett	APPL. LT, LT TD MOT. diesel, DV OEM 75145703	466088-0001 € 480,00 + iva
VOLKSWAGEN Garrett	APPL. LUPO TDI MOT. ANY, diesel OEM 045145701D	700960-0002 € 430,00 + iva
VOLKSWAGEN Garrett	APPL. POLO TDI MOT. AMF, diesel OEM 045145701C, 045145701J, 45145701	701729-0010 € 342,00 + iva
VOLKSWAGEN Garrett	APPL. Caddy Combi TDI, Caddy TDi, Passat TDI MOT. ALH, ASV, diesel OEM 028145702NV500	701854-5004S € 490,00 + iva

VOLKSWAGEN Garrett	APPL. Sharan TDi MOT. AFN/AVG OEM 028145702PV500	701855-5005S € 475,00 + iva
VOLKSWAGEN Garrett	APPL. Sharan TDi MOT. AFN/AVG OEM 028145702SV500	701855-5006S € 480,00 + iva
VOLKSWAGEN Garrett	APPL. Caddy Combi TDi, Caddy TDi MOT. AGR, ALHEuro2 OEM 038145701F, 045145701F	703674-5001S € 420,00 + iva
VOLKSWAGEN Garrett	APPL. Caddy TDi MOT. ALH OEM 038253019LV500	712968-5005S € 498,00 + iva
VOLKSWAGEN Garrett	APPL. Golf TDi MOT. AUU, AUUEuro3 OEM 03G253016N	713672-5006S € 443,00 + iva
VOLKSWAGEN Garrett	APPL. Bora TDi, Golf TDi, Sharan TDi MOT. AJM/AUY/AHFEuro4, ASV, ATD, AUY, AUUEuro4 OEM 03G253014E	713673-5006S € 443,00 + iva
VOLKSWAGEN Garrett	APPL. Golf TDi, Polo TDi, Sharan TDi MOT. ASZ, BAY OEM 038253016EV500, 045253019D	716860-5004S € 475,00 + iva
VOLKSWAGEN Garrett	APPL. Touareg TDi MOT. BAC/BLK, BAC/BPE OEM 070145701J/702B, 070145702BV100	716885-5004S € 580,00 + iva
VOLKSWAGEN Garrett	APPL. Passat TDi MOT. diesel OEM 038145702N	717858-5009S € 454,00 + iva
VOLKSWAGEN Garrett	APPL. Golf TDi, Sharan TDi MOT. ASZ OEM 03G253016Q	720855-5006S € 404,00 + iva
VOLKSWAGEN Garrett	APPL. T5 Transporter, T5 Transporter/Bus TDi MOT. 2v/CylEuro3, TDi PD (2 Valve) OEM 070145702AV100	720931-5004S € 555,00 + iva
VOLKSWAGEN Garrett	APPL. Bora, Bora TDi, Golf TDi MOT. ARL, diesel OEM 03G253016R	721021-5006S € 423,00 + iva
VOLKSWAGEN Garrett	APPL. LT-28/35 II Van MOT. AUH OEM 9,05E+13	721204-5001S € 490,00 + iva
VOLKSWAGEN Garrett	APPL. Golf TDi, Touran TDi MOT. BKD16v, BKD4v/Cyl OEM 03G253010J	724930-5009S € 447,00 + iva
VOLKSWAGEN Garrett	APPL. Lupo, Lupo/Fox TDi, Polo TDi MOT. AMF, AMFEuro4 OEM 045253019L	733783-5008S € 420,00 + iva
VOLKSWAGEN Garrett	APPL. Touareg TDi MOT. BLE/AYHEuro3 OEM 07Z145874H	755300-5007S € 695,00 + iva
VOLKSWAGEN Garrett	APPL. Golf, Golf Plus, Golf TDi, Touran TDi MOT. BLS/BXEuro4, BTB/BXE/BKC/BLSEuro4, diesel, R4 (2 Valve) OEM 038253016K/03P253014F, 03G253014F, 03P253014F	751851-5003S € 412,00 + iva
VOLKSWAGEN Garrett	APPL. Touareg TDi MOT. BLE/AYHEuro3 OEM 07Z145873H	755299-5007S € 768,00 + iva
VOLKSWAGEN Garrett	APPL. Golf TDi MOT. BKDEuro4 OEM 03G253010H	756062-5003S € 468,00 + iva
VOLKSWAGEN Garrett	APPL. Golf MOT. EA111 OEM	756068-5001S € 465,00 + iva

VOLKSWAGEN Garrett	APPL. Passat TDi MOT. 4v/CylDPF OEM	758219-5003S € 440,00 + iva
VOLKSWAGEN Garrett	APPL. Touareg MOT. BPD / BPE OEM	760700-5004S € 650,00 + iva
VOLKSWAGEN Garrett	APPL. Caddy TDI 2.0D, Eos TDI 2.0D, Golf TDI 2.0D, Jetta TDI 2.0D, Passat TDI 2.0D MOT. DPFQ35/46 OEM	765261-5007S € 444,00 + iva
VOLKSWAGEN Garrett	APPL. Bora TDI, Combi, Golf, Golf TDI MOT. AHF, AHF/AJM/AUY, AJM/AUY/AHF, diesel OEM 038253019A, 03G253016K, 03P253016K	768329-5001S € 453,00 + iva
VOLKSWAGEN Garrett	APPL. Golf TDi MOT. AHF OEM 03G253014R	768331-5002S € 488,00 + iva
VOLKSWAGEN Garrett	APPL. Golf TDi, Touran TDi MOT. diesel, PQ35 OEM 03L253016T	775517-5001S € 600,00 + iva
VOLKSWAGEN Garrett	APPL. Phaeton, Touareg MOT. OEM 059145722R	776470-5003S € 624,00 + iva
VOLKSWAGEN Garrett	APPL. Touareg 3.0 TDi MOT. OEM 059145874	819968-0001 € 610,00 + iva
VOLKSWAGEN Garrett	APPL. Passat 2,0 TDi MOT. BMN BMR BUY BUZ OEM	757042-0008 € 530,00 + iva
VOLKSWAGEN KKK-BorgWarner	APPL. Caddy TDi, Touran TDi MOT. diesel OEM	54399880048 € 445,00 + iva
VOLKSWAGEN KKK-BorgWarner	APPL. GOLF III, PASSAT III, T4 TD, VENTO TD MOT. AAZ, AHZ OEM 028145701R	53039700003 € 430,00 + iva
VOLKSWAGEN KKK-BorgWarner	APPL. Passat 1.8T MOT. AEB, AEB/ANB/APU/AWT OEM 058145703C, 058145703L	53039880005 € 395,00 + iva
VOLKSWAGEN KKK-BorgWarner	APPL. GOLF III, PASSAT III, SHARAN TDi MOT. 1Z OEM 028145701J	53039700006 € 395,00 + iva
VOLKSWAGEN KKK-BorgWarner	APPL. Bora 1.8T, Golf 1.8T, Golf GTI MOT. AGU, AGU/AQA/ARZ/AUM, AGU/AUQ OEM 06A145704	53039880011 € 418,00 + iva
VOLKSWAGEN KKK-BorgWarner	APPL. GOLF IV MOT. AGR OEM 038145701D	53039700015 € 405,00 + iva
VOLKSWAGEN KKK-BorgWarner	APPL. SHARAN T MOT. AJH OEM 06A145703C	53039700022 € 468,00 + iva
VOLKSWAGEN KKK-BorgWarner	APPL. Passat 1.8T MOT. AEB/ANB/APU/AWT, ANB OEM 058145703K	53039880025 € 435,00 + iva
VOLKSWAGEN KKK-BorgWarner	APPL. Bora Sport 1.8T MOT. AGU OEM 06A145704B	53039880035 € 442,00 + iva
VOLKSWAGEN KKK-BorgWarner	APPL. SHARAN TDi MOT. ANU OEM 28253019	53039700036 € 502,00 + iva
VOLKSWAGEN KKK-BorgWarner	APPL. Beetle 1.8T, Bora 1.8T, Bora Sport 1.8T MOT. AGU, AVC, AVC/AWU OEM 06A145704L, 06A45704L	53039880044 € 458,00 + iva

VOLKSWAGEN KKK-BorgWarner	APPL. Sharan 1.8T MOT. AWC OEM 06A145704H, 06A145713H	53039880049 € 522,00 + iva
VOLKSWAGEN KKK-BorgWarner	APPL. Bora Sport 1.8T, Golf 1.8T, Golf GTI, Jetta 1.8T MOT. AUQ, turbo OEM 06A145713D/704T, 06A145713F	53039880052 € 411,00 + iva
VOLKSWAGEN KKK-BorgWarner	APPL. Beetle 1.8T, Bora 1.8T, Bora Sport 1.8T, Golf GTI MOT. AUM, AVC/AWU OEM 06A145704S, 06A145713B	53039880058 € 438,00 + iva
VOLKSWAGEN KKK-BorgWarner	APPL. Passenger MOT. 2.0 TDI-CR PQ35/46 OEM	53039700137 € 470,00 + iva
VOLKSWAGEN KKK-BorgWarner	APPL. Eos 2.0 TDI, Golf V 2.0 TDI, Golf VI 2.0 TDI, Passat B6 2.0 TDI, Scirocco 2.0 TDI, Tiguan 2.0 TDI MOT. CBAA / CBAB OEM	53039880139 € 684,00 + iva
VOLKSWAGEN KKK-BorgWarner	APPL. T4 Transporter, T4 Transporter TDi MOT. ACV, ACV/ABL/AJT/AUF OEM 074145701A, 74145703	53149887018 € 390,00 + iva
VOLKSWAGEN KKK-BorgWarner	APPL. POLO TDI MOT. ATD OEM 038253019P	54399700003 € 480,00 + iva
VOLKSWAGEN KKK-BorgWarner	APPL. Bora TDI, Golf TDI, Polo TDI MOT. ATD (E3) OEM	54399700006 € 489,00 + iva
VOLKSWAGEN KKK-BorgWarner	APPL. Polo TDI MOT. AXR (D4) OEM	54399880008 € 480,00 + iva
VOLKSWAGEN KKK-BorgWarner	APPL. Beetle TDi, Bora TDI, Golf TDI MOT. AXR, AXR(D4) OEM	54399880018 € 415,00 + iva
VOLKSWAGEN KKK-BorgWarner	APPL. Beetle TDI MOT. ATD, ATD(E3) OEM 038253014F, 038253016M	54399880021 € 455,00 + iva
VOLKSWAGEN KKK-BorgWarner	APPL. Polo TDI, Sharan TDI MOT. ASZ, ASZ(E3) OEM 038253010T, 038253014C, 038253016S	54399880023 € 468,00 + iva
VOLKSWAGEN KKK-BorgWarner	APPL. Caddy III 1.9 TDI, Passat B6 1.9 TDI, Touran 1.9 TDI MOT. BLS OEM 03G253019K	54399700029 € 492,00 + iva
VOLKSWAGEN KKK-BorgWarner	APPL. Sharan TDI MOT. ASZ, BTB OEM 038253014R, 03G253014C	54399880047 € 470,00 + iva
VOLKSWAGEN KKK-BorgWarner	APPL. Polo TDI MOT. 1.4 TDI DPF OEM	54399700054 € 480,00 + iva
VOLKSWAGEN KKK-BorgWarner	APPL. T5 Multivan 1.9 TDI, T5 Transporter 1.9 TDI MOT. BRR, BRS OEM	54399700058 € 520,00 + iva
VOLKSWAGEN KKK-BorgWarner	APPL. Passenger car MOT. 2.0 TDI-CR OEM	54409880022 € 330,00 + iva
VOLKSWAGEN KKK-BorgWarner	APPL. Passenger car MOT. 2.0 TDI-CR OEM	54409700036 € 640,00 + iva
VOLKSWAGEN KKK-BorgWarner	APPL. Passat 1.8T MOT. AEB/ANB/APU/AWT, ANB/APU OEM	53039880029 € 402,00 + iva
VOLKSWAGEN KKK-BorgWarner	APPL. T5 Transporter, T5 Transporter TDi MOT. AXD OEM 070145701E	53049880032 € 518,00 + iva

VOLKSWAGEN KKK-BorgWarner	APPL. Polo TDI MOT. BLT, BLT(E4) OEM 38253014	54399880016 € 450,00 + iva
VOLKSWAGEN KKK-BorgWarner	APPL. T4 Transporter, T5 Transporter, T5 Transporter TDi MOT. AXB, AXB/AXC, AXC OEM 038253014H	54399880020 € 527,00 + iva
VOLKSWAGEN KKK-BorgWarner	APPL. Caddy TDI, Golf TDI, Touran, Touran TDi MOT. AVQ/BJB/BKC, AVQ8v, BJB, BKC, BTB/BXE/BKC/BLS8v OEM 038253014G, 038253016R	54399880022 € 527,00 + iva
VOLKSWAGEN KKK-BorgWarner	APPL. Passenger MOT. 1.9 TDI DPF OEM	54399700072 € 492,00 + iva
VOLKSWAGEN Garrett	APPL. BEETLE, BEETLE TDI MOT. diesel OEM	716419-0002 € 480,00 + iva
VOLKSWAGEN Mitsubishi	APPL. Crafter 2.5 TDI MOT. BJK / CEBB OEM	49377-07535 € 516,00 + iva
VOLKSWAGEN KKK-BorgWarner	APPL. Polo 1.6 TDI MOT. CAYA OEM	54399700136 € 612,00 + iva
VOLVO		
VOLVO Garrett	APPL. 740, 760, 780 MOT. B240 OEM	466088-0001 € 480,00 + iva
VOLVO Garrett	APPL. S40, S40/V40, V40 MOT. D4192T2 OEM 7700111747, 7700111747/8601640	703753-5001S € 425,00 + iva
VOLVO Garrett	APPL. 40/V40, S40 1.9 Di MOT. D4192T3 OEM 8200683855	708639-5010S € 406,00 + iva
VOLVO Garrett	APPL. S60, S80, V70, V70 D5, XC 70 D5, XC90 D5 MOT. D5244T, NED5Euro3 OEM 3847392, 8603296	723167-5004S € 492,00 + iva
VOLVO Garrett	APPL. 40/V40, S40 1.9 Di, V40 MOT. D4192T4, F9Q OEM 8200046681A, 8200683853	738123-5004S € 428,00 + iva
VOLVO Garrett	APPL. 40/V40 MOT. D4192T4 OEM 8200683854	751768-5004S € 318,00 + iva
VOLVO Garrett	APPL. S40 HDi, V50 1.6 D MOT. D4164T OEM 9663199280	753420-5005S € 416,00 + iva
VOLVO Garrett	APPL. C30 2.0 D Coupe, S40 2.0 D, V50 2.0 D MOT. D4204TEuro4 OEM 9662464980	760774-5003S € 574,00 + iva
VOLVO Garrett	APPL. S40 2.4 MOT. I5D, D5244T OEM	762060-5006 € 632,00 + iva
VOLVO Garrett	APPL. C30 MOT. DW10C OEM	806498-0001 € 525,00 + iva
VOLVO Mitsubishi	APPL. S80, XC70, XC70 2.5i T, XC90 T MOT. B2234T/B5244T3 OEM	49189-05211 € 510,00 + iva
VOLVO Mitsubishi	APPL. S40, V40 MOT. N1P19HT OEM 1275734	49377-06000 € 505,00 + iva

Elenco turbocompressori per codice turbo Cross reference con codice OEM e applicazione

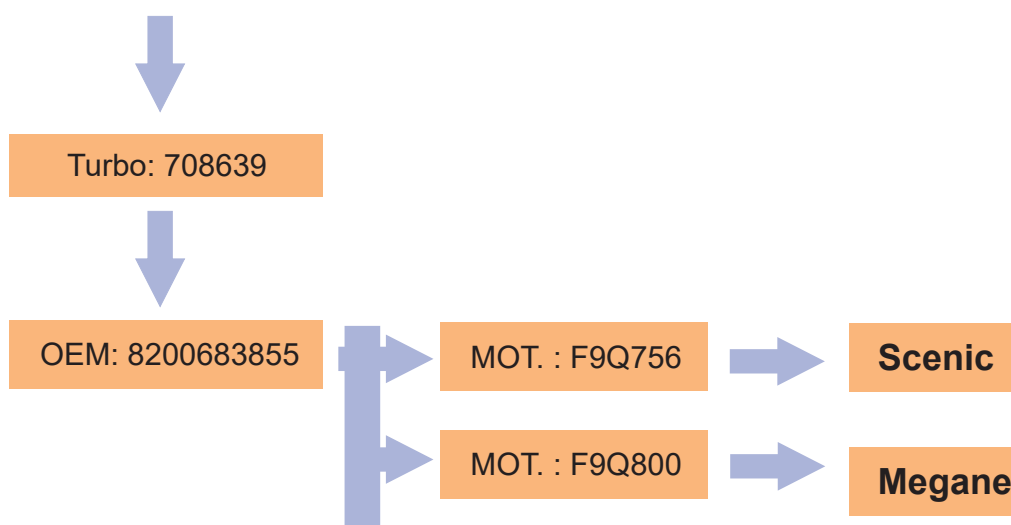

Garrett[®]
by Honeywell

 **BorgWarner**

 **MITSUBISHI**
TURBOCHARGERS

IHI Ichikawa-Irima-Horima

HOLSET
TURBOCHARGERS

 **turbo**nder
Schwitzer



SmartTest®

Tester per attuatori elettronici



CANBus
Plug&Play
Touch screen
Display grafico
Controllo motori
Controllo sensori

Un tester per la completa verifica degli attuatori elettronici e la taratura delle geometrie variabili di tutti i più diffusi turbocompressori presenti sul mercato. Preciso, economico e facile da utilizzare!

Plug&Play

Il funzionamento è reso estremamente semplice dalla funzionalità Plug&Play che rappresenta una caratteristica unica nel settore. Grazie a questa funzione non è più necessario scorrere una lunga lista di attuatori alla ricerca dell'attuatore da testare. Sarà sufficiente collegare solo il cavo perché il tester apra il pannello riferito a quello specifico attuatore. In questo modo si evitano lunghe e fastidiose ricerche e si eliminano frequenti errori. In ogni caso, l'operatore può sempre decidere di selezionare manualmente il modello di attuatore, funzione utile quando si collegano attuatori appena immessi sul mercato oppure quando si vogliono condurre delle prove particolari o sperimentazioni.



Controllo motori

Durante la normale prova dell'attuatore, lo SmartTest®, misura la corrente assorbita e ne analizza la forma d'onda. Questa prima analisi permette di verificare il corretto funzionamento di tutti i componenti degli attuatori, tuttavia, ci sono particolari casi in cui il malfunzionamento del motorino elettrico può essere diagnosticato solo se sganciato dal sistema di leve, per questo è stata prevista una specifica funzione di prova motore.



Cavi a Corredo

Il tester è dotato di un nutrito corredo di connettori, facilmente distinguibili gli uni dagli altri in base al colore. Tali connettori coprono la quasi totalità degli attuatori oggi in commercio. In aggiunta all'ampio numero di connettori viene fornito un connettore universale che grazie alla sua flessibilità, a fronte di una bassa maneggevolezza, ha la caratteristica di poter essere utilizzato con tutti gli attuatori, anche con i modelli non ancora immessi sul mercato.



Info: 0985 24379 - 06 64763920

Garrett

Garrett	APPL. 130G MOT. 3304DIT OEM 7N4651	409410-5006S € 355,00 + iva
Garrett	APPL. MOT. OEM	409570-5016S € 542,00 + iva
Garrett	APPL. ESCORT MOT. diesel OEM 91FF6K682AD	452014-0006 € 480,00 + iva
Garrett	APPL. Defender, Discovery TDI, Discovery TDI (Auto), Range Rover TDI MOT. 16L300TDI, 23L300TDI OEM ERR4893	452055-5004S € 468,00 + iva
Garrett	APPL. MONDEO MOT. diesel OEM 93FF6K682AC	452063-0002 € 491,00 + iva
Garrett	APPL. 2015 r.-09-03, 40424, 900 MOT. B204, B204E OEM 9198318	452068-5003S € 478,00 + iva
Garrett	APPL. 900, 9000, 9000 2.0i, 9000 2.3i MOT. B204E, B234E OEM 9146051	452083-5001S € 495,00 + iva
Garrett	APPL. MONDEO MOT. Endura OEM 97FF6K682AE	452124-0006 € 410,00 + iva
Garrett	APPL. L60, L60/L70/L80, L70, L80 MOT. -B4-40 Ti OEM 14411D8703	452129-0003 € 410,00 + iva
Garrett	APPL. Terrano II TDIC MOT. TD27T OEM 144117F400	452162-5001S € 515,00 + iva
Garrett	APPL. Trade MOT. BD30TI OEM 14411-69T00	452187-5006S € 442,00 + iva
Garrett	APPL. 9-5, 9-5 3.0i MOT. B308E, B308EV6 OEM 90490382	452194-5001S € 518,00 + iva
Garrett	APPL. Freelander MOT. 20LTC OEM PMF100490	452202-5004S € 415,00 + iva
Garrett	APPL. 05-wrz, 9-3, 9-3 2.0i, 9-3 2.3i, 9-5 MOT. B204L, B205E, B235E OEM 5955703	452204-5005S € 405,00 + iva
Garrett	APPL. Defender Td5, Discovery 2 Td5, Discovery 2 Td5 (Auto) MOT. MDI52515P, MDI52516P OEM PMF500040	452239-5009S € 440,00 + iva
Garrett	APPL. Almera dCi, Almera Di, Almera Tino dCi MOT. YD1, YD22DDT OEM 14411BN800, 14411-BN800	452274-5006S € 455,00 + iva
Garrett	APPL. 306, ZX MOT. XUD9TE OEM 9566695280, 9611632480, 9611632680	454027-0001 € 337,00 + iva
Garrett	APPL. Ducato MOT. OEM	454052-5002S € 520,00 + iva
Garrett	APPL. 145, DEDRA, TEMPRA, TIPO MOT. Kat., M710 HT 19 D, M710HT19D OEM 60812415, 77403100	454055-0001 € 408,00 + iva

Garrett	APPL. Daily II, Ducato, Master, Movano MOT. 8140.43.2600, S9W702 OEM 7701044612, 99466793	454061-5010S € 355,00 + iva
Garrett	APPL. T4 BUS MOT. diesel OEM 028145701L	454064-5001S € 420,00 + iva
Garrett	APPL. 80 MOT. IZEuro2 OEM 028145701T	454082-5002S € 402,00 + iva
Garrett	APPL. Galaxy, Golf MK2 TDI, Passat TDI, Sharan TDI, Vento TDI MOT. 1Z, 1Z/AHU, 1Z/AHU/ALE, 1Z/AHU/ANU OEM 028145701Q, VW Engine	454083-5002S € 399,00 + iva
Garrett	APPL. 806 TD, Dispatch/Relay, Synergie, Ulysse TD MOT. D8B, XUD9TF/DHX OEM 962015 r.5280, 9623320880	454086-5001S € 462,00 + iva
Garrett	APPL. Astra - 68HP Low blow, Astra TD LPT, Astra Van TD, Vectra MOT. X17DT LowBlow, X17DTL, X17DTL8vEcoD OEM 90499271	454092-5001S € 342,00 + iva
Garrett	APPL. 318 MOT. M41 OEM 2245901	454093-5004S € 442,00 + iva
Garrett	APPL. Passat TDI MOT. AHH/AHU OEM 28145702	454097-5002S € 402,00 + iva
Garrett	APPL. Astra, Astra Di, Astra Van Di, Vectra, Vectra Di, Zafira MOT. X20DTL, X20DTL16v, Y20DTL OEM 24442213	454098-5003S € 395,00 + iva
Garrett	APPL. A4, A4 TDI, A6, A6 TDI, Passat TDI, Superb TDI MOT. AFB/AKN/AVB, AVBV6, AKNV624v, AYMV6 OEM 059145702D	454135-5009S € 454,00 + iva
Garrett	APPL. A4, A4 TDI, A4 TDI Quattro, A6, A6 TDI - Quattro, Allroad, Passat TDI, Superb TDi, Superb V6 TDI MOT. AKE, AKE/BAU/BCZ, AKE/BAU/BDHEuro3, AKE/BAUV6, AYM, BAU/BDH/BDG, BAU/BDH/BDGV6, BHD/BAU, DCZ/BDG/BFC, V6, V6Euro3 OEM 059145701K, 059145701S	454135-5010S € 454,00 + iva
Garrett	APPL. 156, 156 JTD, Kappa DI MOT. 325.0110v, AR32501 OEM 46522417, 46763887	454150-5005S € 480,00 + iva
Garrett	APPL. XANTIA MOT. XUD11BTE OEM 9624858780	454155-0002 € 430,00 + iva
Garrett	APPL. A6 TDI, Passat TDI MOT. AFN OEM 028145702C	454158-5003S € 450,00 + iva
Garrett	APPL. Golf TDI, Passat TDI, Toledo TDI, Vento TDI MOT. AFN, AFN/AVG, diesel OEM 028145702D	454161-5003S € 430,00 + iva
Garrett	APPL. ESPACE, LAGUNA TD, SAFRANE MOT. G8T760 eco2 OEM 7700101141B	454164-0004 € 412,00 + iva
Garrett	APPL. 406, XANTIA MOT. XUD9BTF, XUD9BTF eco OEM 9633785480	454171-0005 € 418,00 + iva
Garrett	APPL. GOLF III, GOLF TDI MOT. 1Z, diesel OEM 028145702F	454172-5002S € 430,00 + iva
Garrett	APPL. Alhambra Tdi, Galaxy, Galaxy TDi, Sharan TDI MOT. AFN, AFN/AVG OEM 028145702E, 028145702E (VW Engine)	454183-5004S € 470,00 + iva

Garrett	APPL. Astra, Astra TD, Astra Van TD MOT. X17DT, X17DT/X17DTL8vEcoD OEM 90530995	454187-5001S € 400,00 + iva
Garrett	APPL. 530d, 730d MOT. M57, M57Euro4 OEM 2248906108	454191-5015S € 530,00 + iva
Garrett	APPL. Astra DTi, Astra Van DTi, Vectra DTi, Zafira DTi MOT. X20DTH, X20DTH/Y20DTH, Y20DTH, Y20DTH16v OEM 24442214	454216-5003S € 385,00 + iva
Garrett	APPL. FRONTERA, Frontera DTi MOT. 22HC, X / Y22DTH, Y22DTH OEM 860033, 90573534	454219-0003 € 405,00 + iva
Garrett	APPL. 900, 900 2.0i, 9-3 HC TiD, Sintra MOT. D223L/X22DTH, D223L/X22DTHCTDI, X22DTH OEM 90573533	454229-5002S € 402,00 + iva
Garrett	APPL. A4 TDI, A6 TDI, PASSAT TDI MOT. AFN, AJM, diesel OEM 028145702H, 028145705H	454231-0001 € 495,00 + iva
Garrett	APPL. A3 TDI, Beetle TDI, Galaxy TDI, Golf TDI, Octavia SLX TDI, Octavia TDI, Octavia TDI SLX, Polo TDI, MOT. Sharan TDI ASV, AUJ OEM 038253019D, 038253019DV500, YM219G438BA	454232-5011S € 413,00 + iva
Garrett	APPL. 155, COUPE, 'S' Coupe MOT. M.648.FT.19.T, M643 AT 20 C, M643AT20C OEM 60809509, 77202700, 77202760	465103-0004 € 638,00 + iva
Garrett	APPL. MOT. OEM	465153-5003S € 455,00 + iva
Garrett	APPL. Defender TDI MOT. 11J OEM ETC8751/ETC875E	465171-5002S € 462,00 + iva
Garrett	APPL. 9000 MOT. B234L OEM 242305	465183-0008 € 525,00 + iva
Garrett	APPL. SIERRA MOT. COSWORTH OEM	465189-5003S € 608,00 + iva
Garrett	APPL. TEMPRA MOT. M.710.AT.19.0 OEM	465265-5002S € 360,00 + iva
Garrett	APPL. Euro Cargo 60/70/75 MOT. 8040.45.400 OEM 4848601	465379-5003S € 382,00 + iva
Garrett	APPL. UNO MOT. M.603.BT.13.A OEM	465557-0001 € 470,00 + iva
Garrett	APPL. MOT. OEM	465778-5018S € 370,00 + iva
Garrett	APPL. 740, 760, 780, LT, LT TD MOT. B240, diesel, DV OEM 1328179, 75145703	466088-0001 € 480,00 + iva
Garrett	APPL. OM364 MOT. OM364A OEM	466192-0013 € 515,00 + iva
Garrett	APPL. MOT. OEM	466214-5025S € 360,00 + iva
Garrett	APPL. OM402 MOT. OM402LA OEM 40965799	466214-0033 € 375,00 + iva

Garrett	APPL. 1653/1753 MOT. OM422LA OEM 50962699	466214-5039S € 370,00 + iva
Garrett	APPL. MOT. OEM	466334-5008S € 482,00 + iva
Garrett	APPL. AMC JEEP MOT. J8S814 OEM	466452-5001S € 360,00 + iva
Garrett	APPL. Van Light 2.5L MOT. 4D56T OEM	700273-5002S € 455,00 + iva
Garrett	APPL. 320d, 520d MOT. M47 OEM 2247901104	700447-5008S € 403,00 + iva
Garrett	APPL. NQR MOT. 4HE1XS OEM 8972089663	700716-5009S € 480,00 + iva
Garrett	APPL. ESPACE, LAGUNA TD, MEGANE TD MOT. F8Q730 eco, F9Q730 eco OEM 7700107795	700830-0001 € 410,00 + iva
Garrett	APPL. X5, X5 E53 MOT. M57D, M57RL OEM 7785993B (E53 Body Style), 7785993C03	700935-5003S € 580,00 + iva
Garrett	APPL. LUPO TDI MOT. ANY, diesel OEM 045145701D	700960-0002 € 430,00 + iva
Garrett	APPL. Brava MOT. OEM	700999-5001S € 408,00 + iva
Garrett	APPL. Ulysse JTD MOT. 4HW OEM 9631536380	701072-5001S € 420,00 + iva
Garrett	APPL. A2 TDI, POLO TDI MOT. 1.4 UI, AMF, diesel OEM 045145701C, 045145701J, 045145701V, 045145701V400, 45145701	701729-0010 € 342,00 + iva
Garrett	APPL. 146 JTD, Brava TD, Brava/Bravo/Marea, Bravo, Dedra, Multipla, Multipla JTD MOT. 182B.4000, 182B4.000, AR32302, M.720.KT.19.T OEM 46480117	701796-5001S € 418,00 + iva
Garrett	APPL. A4 TDI, A6 TDI, Caddy Combi TDI, Caddy TDi, Leon Tdi sX, Passat TDI MOT. ALH, ASV, diesel OEM 028145702NV500	701854-5004S € 490,00 + iva
Garrett	APPL. Galaxy TDI, Sharan TDi MOT. AFN, AFN/AVG OEM 028145702PV500	701855-5005S € 475,00 + iva
Garrett	APPL. Alhambra Tdi, Galaxy TDi, Ibiza TDI, Sharan TDI MOT. AFN, AFN/AVG, ASV, AUY OEM 028145702SV500	701855-5006S € 480,00 + iva
Garrett	APPL. Kappa JTD MOT. 838A8.000, M.722.LT.24 OEM 467663888	701900-5002S € 500,00 + iva
Garrett	APPL. MightyTruck MOT. D4AL OEM 2823041710	702213-0001 € 532,00 + iva
Garrett	APPL. Brava/Bravo/Marea, Marea MOT. 182A7.000, M720.AT.19.T, M720AT, M720BT OEM 46434957, 46514481, 46530592	702339-5001S € 410,00 + iva
Garrett	APPL. MOT. OEM	702365-5015S € 420,00 + iva

Garrett	APPL. Van 2.4l MOT. OEM	702637-5001S € 430,00 + iva
Garrett	APPL. EuroCargo, Eurofire MOT. F4AE0481A, F4AE0481C, F4AE0481D OEM 4891639	702989-0006 € 334,00 + iva
Garrett	APPL. Caddy Combi TDI, Caddy TDi MOT. AGR, ALHEuro2 OEM 038145701F, 045145701F	703674-5001S € 420,00 + iva
Garrett	APPL. S40, S40/V40, V40 MOT. D4192T2 OEM 7700111747, 7700111747/8601640	703753-5001S € 425,00 + iva
Garrett	APPL. Vectra, Vectra DTi MOT. Y22DTR OEM 24442215	703894-5003S € 470,00 + iva
Garrett	APPL. MOT. OEM	704136-5003S € 480,00 + iva
Garrett	APPL. MOT. OEM	704205-5002S € 516,00 + iva
Garrett	APPL. MONDEO, MONDEO TD Di MOT. Duratorq OEM 1S7Q6K682BH	704226-0007 € 505,00 + iva
Garrett	APPL. 330d, 330d E 53 MOT. M57 OEM 22499509	704361-5006S € 545,00 + iva
Garrett	APPL. Almera Di MOT. YD22DDT OEM 144115M310, 14411-5M310	705306-5006S € 380,00 + iva
Garrett	APPL. Golf TDI MOT. AFN, AFNEuro2 OEM 028145702T	706712-5001S € 510,00 + iva
Garrett	APPL. 306 HDi, 406 HDi, Berlingo, Berlingo Multispace HDi, Partner Combi, Partner HDi, Xantia HDi, Xsara, MOT. Xsara HDi DW10ATD/RHY, DW10TDRHY OEM 9632406680, 9633614180	706976-5002S € 380,00 + iva
Garrett	APPL. 206 HDi, 206 SW HDi, 307 HDi, 406 HDi, Berlingo, Berlingo Multispace HDi, C5, C5 HDi, Partner MOT. Combi, Partner HDi, Xantia Hdi, Xsara, Xsara Picasso, Xsara Picasso HDi DW10ATD2S, DW10TD/RHY, DW10TDRHY, DW10TDRHY8v OEM 9622526980, 9645247280	706977-5001S € 380,00 + iva
Garrett	APPL. 806 HDi, 806 TD, Dispatch/Relay HDi, Scudo JTD, Synergie, Ulysse JTD, Zeta JTD MOT. DW10ATED(RHZ)8v, DW10ATED/ATED4RHZ8v, DW10ATED/RHZ, DW10ATED2/RHZ, DW10ATED2S, DW10ATED2S8v OEM 9634521180	706978-5001S € 380,00 + iva
Garrett	APPL. 807 HDi, Synergie, Ulysse JTD MOT. 4HW, DW12ATED4/L44HW OEM 9662465180	707240-5003S € 463,00 + iva
Garrett	APPL. fortwo 0.6i MOT. 160,91, 2015 r.-12-13, 40525, M160EGALB103 OEM A1600960299, A1600960399	708116-5001S € 412,00 + iva
Garrett	APPL. Freelander Td4 MOT. M47, M47R OEM 7781475C03, 7781476C03	708366-5005S € 482,00 + iva
Garrett	APPL. 40/V40, Espace dCi, Espace iV dCi, Laguna dCi, Megane dCi, Megane II dCi, S40 1.9 Di, Scenic dCi MOT. D4192T3, F9Q, F9Q/820, F9Q-650/-670/-674Euro2, F9Q680/820/826Euro2, F9Q756, F9Q800, F9Q800/F9Q812Euro2 OEM 7701474960, 8200110519, 8200683855	708639-5010S € 406,00 + iva
Garrett	APPL. 9.05, 9.5 MOT. B308, B308E OEM 90490711	708699-0002 € 505,00 + iva

Garrett	APPL. fortwo 0.6i, Smart 0.6 MOT. 160,91, M160EGALB103 OEM A1600960499	708837-5001S € 412,00 + iva
Garrett	APPL. 147, 147 JTD, Brava JTD, Brava/Bravo/Marea, Bravo JTD, Doblo JTD, Doblo JTD2006, Multipla JTD MOT. 182B9.000, 186A6.000, 223A7/223B1Euro3, M724.19 (8 Valve), M724.198vEuro3 OEM 46756155/55191595, 55191595	708847-5002S € 318,00 + iva
Garrett	APPL. Vectra MOT. Euro3, Y33DTR OEM 24461825	708867-5002S € 405,00 + iva
Garrett	APPL. E Class, E220, E220 CDi MOT. OM611, OM611 W210, OM611961 OEM A6110960799	709835-5002S € 562,00 + iva
Garrett	APPL. Sprinter CDI, Sprinter Van MOT. OM611, OM611Euro3 OEM 6110960899, A6110960899	709836-5004S € 440,00 + iva
Garrett	APPL. E270, E270 CDi, ML270, ML270 CDi MOT. OM612, OM612961, OM612963 OEM A6120960299	709837-5002S € 562,00 + iva
Garrett	APPL. Sprinter CDI, Sprinter Van, Sprinter Van CDI MOT. OM612, OM612D5S OEM 6120960399, A6120960399	709838-5005S € 488,00 + iva
Garrett	APPL. E320, E320 CDi, S320, S320 CDi MOT. OM613 OEM 6130960199, A6130960199	709841-0002 € 580,00 + iva
Garrett	APPL. STAREX MOT. D4CB OEM 282004A001	710060-0001 € 368,00 + iva
Garrett	APPL. 525d MOT. M51, M57 OEM 77814359	710415-5003S € 572,00 + iva
Garrett	APPL. 156, 156 JTD, 166, 166 JTD, Lybra, Marea, Marea JTD MOT. 839A6.00010v, 841C.000, M722.GT.24, M722.KT.24 OEM 55191597	710811-5002S € 470,00 + iva
Garrett	APPL. 166, 166 JTD, Aurelia MOT. 841C.000, M722.PT.2410v OEM 46767677, 55191598	710812-5002S € 465,00 + iva
Garrett	APPL. C220, C220 CDi, E220 MOT. OM611, OM611961, OM611962 OEM A6110960999	711006-5003S € 552,00 + iva
Garrett	APPL. C270, C270 CDi MOT. OM612, OM612962 OEM A6120960499, A6120960999	711009-5002S € 562,00 + iva
Garrett	APPL. E320, E320 CDi, S320, S320 CDi MOT. OM613, OM613961 OEM A6130960499	711017-5003S € 562,00 + iva
Garrett	APPL. Range Rover Td6 MOT. M57D L30LL OEM 7785840G04	712541-5005S € 531,00 + iva
Garrett	APPL. Caddy TDI, Toledo TDI MOT. ALH OEM 038253019LV500	712968-5005S € 498,00 + iva
Garrett	APPL. 806 HDi, 807 HDi, Dispatch, Dispatch HDi, Expert HDi, Scudo JTD, Synergie, Ulysse JTD, Zeta 2 JTD, MOT. Zeta JTD / HDi DW10ATED/RHW, DW10ATED4/RHW, DW10ATED416v, DW10ATED4S, DW10ATEDRHZ8v, DW10JATED4(RHW)16v, DW10JATED4/ATED, DW10JATED4RHW, RHW/RHZ/DW10ATED OEM 9644384180, 9644384280	713667-5003S € 422,00 + iva
Garrett	APPL. A3 TDI, Golf TDI, Octavia TDI MOT. AHF, AUY, AUYEuro3, diesel OEM 03G253016N	713672-5006S € 443,00 + iva

Garrett	APPL. A3 TDI, Alhambra Tdi, Bora TDI, Galaxy TDi, Golf TDI, Sharan TDI MOT. AHF, AJM/AUY/AHFEuro4, ASV, ATD, AUY, AUYEuro4, AUYPDU1 OEM 03G253014E	713673-5006S € 443,00 + iva
Garrett	APPL. ESPACE dCi, VEL SATIS, VEL SATIS dCi MOT. 6DE1, 6DE1 TDI OEM 8972409267	714306-0006 € 550,00 + iva
Garrett	APPL. Mondeo TDCi, Transit Di, Transit TDCi, X Type, X-Type MOT. diesel, DuratorqPuma, FIFA, FMBA, FMBADuratorqDI OEM 3S7Q6K682AF, 3S7Q6K682AF (Duratorq DI)	714467-5014S € 492,00 + iva
Garrett	APPL. Master, Trafic, Trafic dCi MOT. G9U730 OEM 8200184484, 8200459494, 8200683859	714652-5006S € 455,00 + iva
Garrett	APPL. A8 TDI MOT. AKF OEM 057145721A	715224-5003S € 680,00 + iva
Garrett	APPL. TL18 Light Truck MOT. TD27T OEM 1441169T91	715645-5004S € 488,00 + iva
Garrett	APPL. E270 CDI MOT. OM612, OM612961 OEM A6120960599	715910-5002S € 468,00 + iva
Garrett	APPL. Frontier, Pregio, Van, Bongo Tci MOT. 4D56Euro3 OEM 2820042610	715924-5003S € 475,00 + iva
Garrett	APPL. MOT. OEM	715924-5004S € 468,00 + iva
Garrett	APPL. C220, C220 CDI, E220 MOT. OM611, OM611960 OEM A6110960099, A6110961099	716111-5001S € 498,00 + iva
Garrett	APPL. BEETLE, BEETLE TDI MOT. diesel OEM 038253019Q	716419-0002 € 480,00 + iva
Garrett	APPL. 147, 147 JTD, 156, 156 JTD, Lybra JTD, Stilo JTD MOT. 192A5.00016v, 192A5.00016vMultijet, AR192A5, M724.19 (16 Valve), M724.19 16vMultijet, M724.1916v OEM 55191934	716665-5002S € 424,00 + iva
Garrett	APPL. A3 TDI, Golf TDI, Polo TDI, Sharan TDI MOT. ASZ, BAY OEM 038253016EV500, 045253019D	716860-5004S € 475,00 + iva
Garrett	APPL. Touareg TDI MOT. BAC/BLK, BAC/BPE OEM 070145701J/702B, 070145702BV100	716885-5004S € 580,00 + iva
Garrett	APPL. Astra, Zafira MOT. Y22D TR, Y22DTR, Y22DTREuro3 OEM 24445061	717625-5001S € 440,00 + iva
Garrett	APPL. 9-3 TiD, 9-5 TiD, Vectra DTi MOT. D223LY22DTREuro3, X22DTHEuro3, Y22DTR, Y22DTREuro3 OEM 24445062	717626-5001S € 470,00 + iva
Garrett	APPL. Passat TDi, Superb TDi MOT. AVF/AWX, diesel OEM 038145702N	717858-5009S € 454,00 + iva
Garrett	APPL. Avantime dCi, Espace dCi, Laguna, Laguna dCi, Vel satis dCi MOT. G9T700, G9T700/702/703Euro3, G9T700/G9T702Euro3, G9T702, G9T702Euro2 OEM 8200683860	718089-5008S € 498,00 + iva
Garrett	APPL. 9-3, 9-3 2.0i, 9-5, 9-5 2.0i MOT. B205LL850, B207L OEM 12755106	720168-5011S € 510,00 + iva

Garrett	APPL. Master, Movano, Trafic MOT. G9T, G9T 722, G9T720, G9T722 OEM 8200069567, 8200683861	720244-5004S € 455,00 + iva
Garrett	APPL. C220, C220 CDi, V220, Vito MOT. OM611, OM611962, OM611980, OM611DE22LA OEM A6110960299, A6110961199, A6110961399	720477-5001S € 342,00 + iva
Garrett	APPL. A3 TDI, Alhambra Tdi, Cordoba TDI, Fabia VRS TDI, Galaxy TDI, Golf TDI, Ibiza Sport TDI, Leon TDI SE, MOT. Octavia TDI PD, Sharan TDI, Toledo TDI SE ASZ OEM 038253016F, 038253016F/03P253016Q, 03G253016Q	720855-5006S € 404,00 + iva
Garrett	APPL. T5 Transporter, T5 Transporter/Bus TDi MOT. 2v/CylEuro3, TDI PD (2 Valve) OEM 070145702AV100	720931-5004S € 555,00 + iva
Garrett	APPL. A3 TDI, Bora, Bora TDI, Golf TDI, Leon TDI Cupra, Toledo TDI Sport MOT. ARL, diesel OEM 03G253016R	721021-5006S € 423,00 + iva
Garrett	APPL. LT-28/35 II Van MOT. AUH OEM 9,05E+13	721204-5001S € 490,00 + iva
Garrett	APPL. CIVIC CTDi MOT. P702DH OEM 8972873792	721875-0001 € 520,00 + iva
Garrett	APPL. S60, S80, V70, V70 D5, XC 70 D5, XC90 D5 MOT. D5244T, NED5Euro3 OEM 3847392, 8603296	723167-5004S € 492,00 + iva
Garrett	APPL. Patrol, Patrol Di, Terrano II MOT. ZD30DDTi, ZD30ETi OEM 144112X90A, 14411-2X90A	724639-5006S € 525,00 + iva
Garrett	APPL. RANGER MOT. HS2.8HT OEM	724652-5001S € 572,00 + iva
Garrett	APPL. A3, Golf TDI, Touran TDi MOT. BKD/BMM16v, BKD16v, BKD4v/Cyl OEM 03G253010J	724930-5009S € 447,00 + iva
Garrett	APPL. fortwo 0.6i MOT. 13, 160,91, M160EGALB105 OEM A1600960599, A1600960699	724961-5002S € 450,00 + iva
Garrett	APPL. ESPACE MOT. G9T OEM 7701474413, 82000 r.52297	725071-0002 € 455,00 + iva
Garrett	APPL. Primera, Primera Di, X-Trail Di MOT. YD22DDTi, YD22DDTiEuro3, YD22ED OEM 14411AU600, 14411-AU600	725864-5001S € 502,00 + iva
Garrett	APPL. MASCOTT, MASCOTTE MOT. ZD30ETi OEM 14411DC001	726372-0005 € 500,00 + iva
Garrett	APPL. S Type TD, S-Type V6 MOT. AJ V6 Euro 3, AJV6Euro3Lion(Left) OEM 4R8Q6K682BL, 4R8Q6K682BL (Left Hand)	726422-5013S € 760,00 + iva
Garrett	APPL. S Type TD, S-Type V6 MOT. AJ V6 Euro 3, AJV6Euro3Lion(Right) OEM 4R8Q6K682AL, 4R8Q6K682AL (Right Hand)	726423-5013S € 780,00 + iva
Garrett	APPL. Pathfinder MOT. 123ZD30ETi OEM 144112W20A	726442-5004S € 550,00 + iva
Garrett	APPL. Avensis D-4D, Corolla D-4D, Corolla Verso, Corolla Verso D-4D MOT. 1CD, CLM20 1CD-FTV, D-4D, diesel OEM 17201-0G010-B, 172010G01C	727210-5001S € 568,00 + iva

Garrett	APPL. For Two, Roadster, Roadster BRABUS MOT. 160.920R3, 160.923R3, M160 OEM A1600960999	727211-5001S € 450,00 + iva
Garrett	APPL. Tractor MOT. T4.40 OEM U2674A305	727262-5003S € 458,00 + iva
Garrett	APPL. MOT. OEM	727262-5004S € 455,00 + iva
Garrett	APPL. MOT. T4.40 OEM U2674A095	727264-5003S € 458,00 + iva
Garrett	APPL. 407, 8018 MOT. T4.40 OEM U2674A328	727266-5003S € 455,00 + iva
Garrett	APPL. C200, C220, E200, E220 MOT. OM646 Euro 3, OM646962, OM646Euro3 OEM A6460900080	727461-5006S € 587,00 + iva
Garrett	APPL. E270 MOT. OM647 OEM 6470960099	727463-0002 € 567,00 + iva
Garrett	APPL. Almera dCi, Primera, Primera dCi, X-Trail dCi MOT. TD22DDTI, YD1, YD22DDTi OEM 14411AW40A	727477-5006S € 498,00 + iva
Garrett	APPL. Mondeo TDCi, X Type MOT. DuratorqPuma, Puma OEM 4S7Q6K682EN	728680-5015S € 555,00 + iva
Garrett	APPL. 330d, X3 E46, X3 xdrive MOT. M57TU OEM 7790328K08, 7790328K08 (E46 Body Style), 7790328K08 (E83 Body Style)	728989-5018S € 500,00 + iva
Garrett	APPL. 320d MOT. M47TUD20, M47TUEuro4 OEM 7790994I	731877-5009S € 575,00 + iva
Garrett	APPL. Fabia TDI, Lupo, Lupo/Fox TDi, Polo TDI MOT. AMF, AMFEuro4 OEM 045253019L	733783-5008S € 420,00 + iva
Garrett	APPL. Sorento, Sorento CRDi MOT. D4CB OEM 282004A101, 28200-4A101	733952-5001S € 371,00 + iva
Garrett	APPL. Grand Vitara, Grand Vitara Hdi MOT. DW10ATED16v, RHZ OEM ZY34027402	734204-5001S € 465,00 + iva
Garrett	APPL. Picanto CRDi MOT. 12vEuro4 OEM 282012A000	734598-5003S € 410,00 + iva
Garrett	APPL. Sprinter CDI MOT. OM647NAFTA2004 OEM A6470900280	736088-5003S € 595,00 + iva
Garrett	APPL. MOT. OEM	736210-5005S € 378,00 + iva
Garrett	APPL. 40/V40, Carisma DI-D, Clio dCi, Kangoo dCi, Kangoo Express dCi, Megane dCi, Movano, S40 1.9 Di, MOT. Scenic dCi, Traffic dCi, V40 D4192T4, F9Q, F9Q(PressureActuator), F9Q1, F9Q780Euro3, F9QEuro3, F9QEuro3(PressureAct.), F9QW OEM 8200046681, 8200046681A, 8200046681B, 8200683853	738123-5004S € 428,00 + iva
Garrett	APPL. Getz CRDi, Rio CRDi MOT. D4F416vEuro4, D4FAEuro4 OEM 282012A400, 28201-2A400	740611-5002S € 530,00 + iva

Garrett	APPL. MOT. OEM	740911-0007 € 550,00 + iva
Garrett	APPL. 120d, 320d MOT. M47TU2 OEM 7792412	741785-5013S € 580,00 + iva
Garrett	APPL. Focus TDCi MOT. DuratorqLynx OEM 4M5Q6K682AG	742110-5007S € 505,00 + iva
Garrett	APPL. Rexton, Rodius MOT. OEM	742289-0005 € 480,00 + iva
Garrett	APPL. C220 CDI, E220 CDI MOT. OM646Euro4 OEM A6460900180	742693-5003S € 546,00 + iva
Garrett	APPL. 530d, 730d, 730d E53 MOT. M57TU, M57TUEuro4(REA) OEM 7790308N	742730-5018S € 612,00 + iva
Garrett	APPL. MOT. OEM	743115-5003 € 598,00 + iva
Garrett	APPL. E320, E320 CDI, S320 CDI MOT. OM648 Euro 3, OM648 W211, OM648 W220, OM648Euro3 OEM A6480960099, A6480960299	743436-5001S € 570,00 + iva
Garrett	APPL. 525d MOT. M57TU, M57TUEuro3 OEM 7791758K, 7791758K (E60/61 Body Style)	750080-5018S € 612,00 + iva
Garrett	APPL. 120d, 320d, 520d, Compact 320TD MOT. M47TU, M47TUOL OEM 7,79E+09, 7794144000	750431-5012S € 408,00 + iva
Garrett	APPL. 156, 156 JTD, Lybra JTD MOT. 841G.00020v, M722.2420vEuro4, M728.2387, M728.2387Euro3 OEM 55191599	750639-5002S € 480,00 + iva
Garrett	APPL. A8 MOT. ASE, ASE OEM 057145722J, 05714722J	750720-5003S € 648,00 + iva
Garrett	APPL. 120d MOT. M47TU, M47TU2 OEM 77980551	750952-5014S € 580,00 + iva
Garrett	APPL. Daily III, Mascott MOT. 8140.43S.4000, 8140.43Unijet OEM 504071574	751578-5001S € 340,00 + iva
Garrett	APPL. Daily III, Mascott MOT. 8140.43K.4000 OEM 500379251	751758-5001S € 451,00 + iva
Garrett	APPL. 40/V40, Carisma DI-D, Laguna dCi, Megane dCi, Movano, Movano CDTi, Scenic dCi, Trafic dCi, Vivaro MOT. D4192T4, F9Q, F9Q1, F9Q718, F9Q732, F9Q732/3, F9Q733, F9Q760, F9Q7748v, F9QEuro3, F9Q, F9QT, F9QW OEM 7700108052, 7711134299, 8200091350A, 8200683854	751768-5004S € 318,00 + iva
Garrett	APPL. A3, Fabia TDi, Golf, Golf Plus, Golf TDi, Touran TDi MOT. BKC/BJB/BXE/BLSEuro4, BLS/BLW8vEuro4, BLS/BXEEuro4, BTB/BXE/BKC/BLSEuro4, diesel, R4 (2 Valve) OEM 038253016K/03P253014F, 03G253014F, 03P253014F	751851-5003S € 412,00 + iva
Garrett	APPL. Mondeo TDCi MOT. DuratorqPumaEuro3 OEM 5S7Q6K682AE	752233-5007S € 565,00 + iva
Garrett	APPL. MOT. OEM	752341 € 640,00 + iva

Garrett	APPL. S-Type V6, XJ TDVi, XJTDVI MOT. AJ V6 Euro 4, AJV6Euro4Lion(Right), diesel OEM 6R8Q6K682BA/BB (Right Hand), 6R8Q6K682BB	752343-5006S € 870,00 + iva
Garrett	APPL. Transit TDCi 100, Transit TDCi 115, Transit TDCi 140 MOT. DuratorqTDCi OEM 6C1Q6K682EL	752610-5032S € 542,00 + iva
Garrett	APPL. C200 CDi, C220 CDi, E200 CDi, E220 CDi MOT. OM646EvoEuro4 OEM A6460901080	752990-5007S € 576,00 + iva
Garrett	APPL. X5 MOT. M57TU, M57TUEuro3 OEM 7791046F, 7791046M09	753392-5018S € 468,00 + iva
Garrett	APPL. 206 HDi, 207 HDi, 3, 307 HDi, 307 SW HDi, 407 HDi, C Max, C2, C3, C3 HDi, C3 Picasso, C4, C4 Grand MOT. Picasso, C4 HDi, C4 Picasso, C5, C5 HDi, C-Max TDCi, Cooper D, Focus, Focus C-Max TDCi, Focus TDCi, S40 HDi, V50 1.6 D, Xsara Picasso HDi D4164T, DV4TED4, DV6TED4, DV6TED4 9HX/9HY/9HZ, DV6TED4 9HX/Y/ZEuro3/4, DV6TED49HX/Y/ZEuro3/4, DV6TED49HY/9HZEuro3/4, DV6TED49HZ, DV6TED49HZ16v, DV6TED4Euro4, DV6TED4Euro4DPF OEM 9660641380, 9663199280	753420-5005S € 416,00 + iva
Garrett	APPL. Transit TDCi 130 MOT. Puma OEM 6C1Q6K682BC	753519-5009S € 505,00 + iva
Garrett	APPL. Freelander 2 MOT. DW12B OEM 6G9Q6K682CB	753546-0001 € 592,00 + iva
Garrett	APPL. 206, 207 HDi, C4 DS3 MOT. DV6TED4, DW10BTED4S OEM 9654128780, 9654919580	753556-0002 € 488,00 + iva
Garrett	APPL. Daily MOT. F1C Euro 3, F1CEuro3 OEM 504093025C	753959-5005S € 420,00 + iva
Garrett	APPL. Touareg TDi MOT. BLE/AYHEuro3 OEM 07Z145873H	755299-5007S € 768,00 + iva
Garrett	APPL. Touareg TDi MOT. BLE/AYHEuro3 OEM 07Z145874H	755300-5007S € 695,00 + iva
Garrett	APPL. MOT. OEM	755507-0009 € 514,00 + iva
Garrett	APPL. One, One D MOT. 469F Toyota, 469F16v OEM 17201-0N020, 17201-5N020	755925-5001S € 690,00 + iva
Garrett	APPL. Touareg TDi MOT. BLE/AYHEuro4DPF(Right) OEM 07Z145874J	755964-5007S € 690,00 + iva
Garrett	APPL. Golf TDi MOT. BKDEuro4 OEM 03G253010H	756062-5003S € 468,00 + iva
Garrett	APPL. Golf MOT. EA111 OEM	756068-5001S € 465,00 + iva
Garrett	APPL. Passat 2,0 TDI MOT. BMN BMR BUY BUZ OEM	757042-0008 € 530,00 + iva
Garrett	APPL. MOT. OEM	757779-5022S € 600,00 + iva

Garrett	APPL. Carens CRDi, Elantra CRDi, Highway Van CRDi, Lantra CRDi, Santa Fe CRDi, Sportage 2.0 CRDi, MOT. Sportage CRDi, Sportage Van CRDi, Trajet CRDi, Tucson 2.0 CRDi, Tucson CRDi D4EA, D4EA-V OEM 2823127400	757886-5003S € 461,00 + iva
Garrett	APPL. Carens CRDi, i30 CRDi, Sonata CRDi, Sonica CRDi MOT. D4EA OEM 2823127400	757886-5005 € 461,00 + iva
Garrett	APPL. A4, A6, Passat TDi MOT. 4v/CylDPF, BLB/BRE4v/CylDPF, BLB/BREDPF OEM 03G145702K	758219-5003S € 440,00 + iva
Garrett	APPL. Mondeo TDCi, X Type MOT. DuratorqPuma, Puma OEM 6S7Q6K682AG	758226-5010S € 570,00 + iva
Garrett	APPL. 530d, 730d MOT. M57TU2Euro4, M57TU2Euro4 OEM 7794260Q16	758351-5024S € 576,00 + iva
Garrett	APPL. 325d, 330d MOT. M57TU2Euro4 OEM 7796311M12, 7796312P15	758352-5026S € 612,00 + iva
Garrett	APPL. 325d, 330d MOT. M57TU2Euro4 OEM 7796311M12, 7796312P15	758352-5026S € 645,00 + iva
Garrett	APPL. X3 MOT. M57TU2Euro4 OEM 7796315L11	758353-5024S € 616,00 + iva
Garrett	APPL. CR-V, CR-V i-CTDi MOT. N22A2R06, WNBA OEM 18900R06E01, 18900-WNBA-0140	759394-5002S € 550,00 + iva
Garrett	APPL. PT, PT Cruiser MOT. EDJNeonR416vEuro4, OM664EU4 OEM A6640900080	759422-5001S € 576,00 + iva
Garrett	APPL. Sprinter CDI MOT. OM646Euro4 OEM A6460900480	759688-5007S € 602,00 + iva
Garrett	APPL. 807 HDi, C8, Phedra, Ulysse JTD MOT. DW10BTED4Multijet, DW10BTED4RHR, RHW/RHZ/DW10ATED OEM 9682778880	760220-5003S € 435,00 + iva
Garrett	APPL. Grand Vitara, Grand Vitara DDiS MOT. F9Q264, F9QB22648vEuro4 OEM 8200506509B/8200732948A, 8200781610	760680-5004S € 418,00 + iva
Garrett	APPL. Touareg MOT. BPD / BPE OEM	760700-5004S € 650,00 + iva
Garrett	APPL. C30 2.0 D Coupe, C-Max TDCi, Focus C-Max TDCi, Focus TDCi, Galaxy TDCi, Kuga TDCi, Mondeo TDCi, MOT. S40 2.0 D, V50 2.0 D D4204TEuro4, DW10BTED, DW10BTED4S, DW10BTED4SDuratorq, DW10BTED4SEuro4 OEM 9662464980	760774-5003S € 574,00 + iva
Garrett	APPL. Actyon Xdi, Kyron Xdi MOT. D20DTC100, D20DTD100 OEM A6640900880	761433-5003S € 486,00 + iva
Garrett	APPL. Grand Vitara, Grand Vitara DDiS MOT. F9Q264, F9QB2264-2668v OEM 8200494545B, 8200735758	761618-5003S € 408,00 + iva
Garrett	APPL. Accord i-CTDi MOT. N22A1RBD OEM 18900RBDE03	761650-5001S € 580,00 + iva
Garrett	APPL. S40 2.4 MOT. I5D, D5244T OEM	762060-5006 € 632,00 + iva

Garrett	APPL. Antara 2.0 CDTI, Captiva 2.0 D MOT. Z20DM, Z20DMH, Z20S OEM	762463-0002 € 498,00 + iva
Garrett	APPL. MOT. OEM	762785-0004 € 460,00 + iva
Garrett	APPL. 520d, X3 xdrive MOT. M47TU, M47TU/TU2 OEM 7794021K10	762965-5017S € 573,00 + iva
Garrett	APPL. Cherokee CRD MOT. R2816K516v OEM 35242112F	763360-5001S € 560,00 + iva
Garrett	APPL. Focus TDCi MOT. LynxEuro4 OEM 7G9Q6K682BD	763647-5021S € 618,00 + iva
Garrett	APPL. Dispatch, Expert HDi, Scudo MOT. DW10UTED4, DW10UTED4Multijet OEM 9661306080	764609-5001S € 463,00 + iva
Garrett	APPL. Espace dCi, Laguna, Megane II dCi Sport, Scenic, Vel Satis MOT. M9R760/M9R761Euro4, M9R760Euro4, M9RB, M9RBEuro4 OEM 8201051044A	765016-5005S € 526,00 + iva
Garrett	APPL. 300C, C320 CDi, CLK C320 CDi, CLS 320 CDi, E280 CDi, E320 CDi, Grand Cherokee CRD, ML280 CDi, MOT. ML320 CDi, R280 CDi, R320 CDi EXL(642.980)Euro4, EXL(642.980)V624vEuro4, OM642DE30LAEuro4, OM642Euro4 OEM A6420901480	765155-5007S € 604,00 + iva
Garrett	APPL. S320 CDi MOT. OM642 Euro 4 OEM A6420901480	765156-5004S € 700,00 + iva
Garrett	APPL. Caddy TDI 2.0D, Eos TDI 2.0D, Golf TDI 2.0D, Jetta TDI 2.0D, Octavia, Passat TDI 2.0D MOT. DPFPQ35/46 OEM 03G253016HV100	765261-5007S € 444,00 + iva
Garrett	APPL. 166, Thesis JTD MOT. 20vEuro4 OEM 55205373	765277-5001S € 488,00 + iva
Garrett	APPL. 75 1.8T MOT. K16 K Series 16v OEM	765472-5002S € 500,00 + iva
Garrett	APPL. MOT. OEM	765985-0005 € 586,00 + iva
Garrett	APPL. Kuga TDCi MOT. DW10BTED4Duratorq OEM 8V4Q6K682AA	765993-5004S € 430,00 + iva
Garrett	APPL. Ceed 1.6 CRDi, i30 1.6 CRDi MOT. D4FB, U1.6L OEM	766111-5001S € 408,00 + iva
Garrett	APPL. Yaris, Yaris MPV MOT. 1ND OEM 172010N030B, 17201-0N030B	766259-5001S € 578,00 + iva
Garrett	APPL. Astra CDTi, Croma JTD, Vectra CDTi MOT. 1.9JTD (16 Valve), 1.9JTD16vEuro4, 16vEuro4, 939A2, Fiat1.9JTDEuro4, Z19DTH OEM 55205483	766340-5001S € 487,00 + iva
Garrett	APPL. 118d, 318d MOT. N47Euro4, N47ULEuro4 OEM	767378-5014S € 628,00 + iva
Garrett	APPL. Astra, Astra CDTi, Croma, Croma JTD, Stilo JTD, Vectra, Vectra CDTi, Zafira, Zafira CDTi MOT. (8 Valve) Euro 4, 1.9JTD (8 Valve), 8vEuro4, diesel, Z19DT/DTH/DTJ8vEuro4, Z19DT8vEuro4, Z19DTH OEM 55190871, 55196765, 55196858, 55205474	767835-5001S € 424,00 + iva

Garrett	APPL. 159, Grande Punto JTD MOT. 939A1.0008vEuro4, M737AT.19Z8vEuro4 OEM 55205475	767837-5001S € 434,00 + iva
Garrett	APPL. 159, Brera, Brera JTDm, Cromia JTD, Cromia MJT MOT. 20vEuro4Multijet, 939A3, 939A3 Euro 4, 939A3.00020vEuro4 OEM 55208456	767878-5001S € 460,00 + iva
Garrett	APPL. Transit TDCi 115, Transit TDCi 140 MOT. Puma OEM 8C1Q6K682BB	767933-5008S € 575,00 + iva
Garrett	APPL. A3, A3 TDI, Bora TDI, Combi, Golf, Golf TDI, Leon TDI SX, Octavia, Octavia Combi, Toledo TDI MOT. AUY, ALH, AJM, AUY, AHF OEM 038253019A, 038253019AV200, 038253019E, 03G253016K, 03P253016K	768329-5001S € 453,00 + iva
Garrett	APPL. Golf TDi MOT. AHF OEM 03G253014R	768331-5002S € 488,00 + iva
Garrett	APPL. Daily MOT. F1CEuro4 OEM 504205349	768625-5002S € 468,00 + iva
Garrett	APPL. Grandis DI-D, Lancer DI-D MOT. H2PDEDPF OEM 03G253019RV100	768652-5003S € 550,00 + iva
Garrett	APPL. Daily MOT. F1AEuro4 OEM 504203413	769040-5001S € 492,00 + iva
Garrett	APPL. A4, A6 MOT. BPPV624vEuro4, BPPV6Euro4 OEM 059145721F	769701-5003S € 540,00 + iva
Garrett	APPL. MOT. OEM	769708-5004S € 570,00 + iva
Garrett	APPL. MOT. OEM	770116 € 430,00 + iva
Garrett	APPL. C320 CDi MOT. OM642Euro4 OEM A6420902880	770895-5002S € 610,00 + iva
Garrett	APPL. MOT. OEM	771903-5002S € 530,00 + iva
Garrett	APPL. Qashqai dCi, X-Trail dCi MOT. M9R, M9RK OEM 1441100K0F, 8200740282E	773087-5002S € 530,00 + iva
Garrett	APPL. 159 MOT. 939A2.000 OEM 55211064	773721-5001S € 454,00 + iva
Garrett	APPL. Koleos dCi, Qashqai dCi MOT. M1Dk Euro4, M1DkEuro4 OEM 8200673417D	774833-5001S € 545,00 + iva
Garrett	APPL. Golf TDi, Touran TDi MOT. PQ35 OEM 03L253016T	775517-5001S € 600,00 + iva
Garrett	APPL. MOT. OEM	776469-0005 € 572,00 + iva
Garrett	APPL. Q7, A6, Touareg, Phaeton, Cayenne MOT. CARA/CARB/CEXA, CASA/CASC, CASA/CCMA/CJGA/CRCA, CYDA/CYDC, M059D OEM 059145722R	776470-5003S € 624,00 + iva
Garrett	APPL. 147, GT, Stilo JTD MOT. 16vEuro4, 937A5.00016vEuro4, M741DT.19Z 16vEuro4 OEM 55214063	777250-5001S € 436,00 + iva

Garrett	APPL. Multipla, Doblò, Stilo, Lybra, 156, 147, GT MOT. 937A3000, 186A9000, M737AT.19Z OEM 55214061	777251-5001S € 483,00 + iva
Garrett	APPL. 330d, 730d MOT. N57OL OEM 7799759F06	777853-5006S € 658,00 + iva
Garrett	APPL. Discovery IV TDV6 MOT. V6 EURO V OEM	778400-0005 € 590,00 + iva
Garrett	APPL. MOT. OEM	778401-5010S € 740,00 + iva
Garrett	APPL. XF 3.0D, XJ 3.0D MOT. AJV6D OEM	778402-0005 € 760,00 + iva
Garrett	APPL. Sprinter CDI MOT. OM611Euro2 OEM A6110961599	778794-5001S € 462,00 + iva
Garrett	APPL. Zafira CDTi MOT. A17DTJ OEM 8980536744	779591-5002S € 450,00 + iva
Garrett	APPL. Auris 1.4 D-4D MOT. D-4D OEM	780708-0003 € 480,00 + iva
Garrett	APPL. MOT. OEM	780709-0006 € 580,00 + iva
Garrett	APPL. MOT. OEM	781504-0007 € 417,00 + iva
Garrett	APPL. MOT. OEM	782053-0001 € 510,00 + iva
Garrett	APPL. MOT. OEM	782403-5001S € 545,00 + iva
Garrett	APPL. MOT. OEM	782404-5001S € 405,00 + iva
Garrett	APPL. C4 Picasso MOT. DW10C OEM 9688361580	783248-5004S € 500,00 + iva
Garrett	APPL. MOT. OEM	783412-5005S € 695,00 + iva
Garrett	APPL. MOT. OEM	783413-5005S € 695,00 + iva
Garrett	APPL. Astra, Zafira MOT. A20DTH OEM	786137-0003 € 482,00 + iva
Garrett	APPL. Tourneo VI 2.2 TDCi, Transit VI 2.2 TDCi MOT. Duratorq EURO 5 OEM	786880-5006 € 525,00 + iva
Garrett	APPL. Master 2.3 dCi 125 MOT. ZD3 OEM	786997-5001S € 371,00 + iva
Garrett	APPL. MOT. OEM	787556-5022S € 508,00 + iva

Garrett	APPL. Bravo JTD MOT. 16vEuro4 OEM 55223264	788290-5001S € 629,00 + iva
Garrett	APPL. MOT. OEM	788479-0003 € 560,00 + iva
Garrett	APPL. Fabia 1.2 TDI MOT. OEM	789016-5002 € 490,00 + iva
Garrett	APPL. MOT. OEM	792290-5001S € 512,00 + iva
Garrett	APPL. ix35 1.7 CRDi 115HP, Sportage 1.7 CRDi 115HP, Tucson 1.7 CRDi 115HP MOT. R-engine OEM	794097-5003S € 450,00 + iva
Garrett	APPL. Movano MOT. M9T OEM	795637-0001 € 328,00 + iva
Garrett	APPL. Daily MOT. F1AE0481H/F1CE0481H OEM 504364177	796399-0005 € 620,00 + iva
Garrett	APPL. MOT. OEM	798128-4 € 570,00 + iva
Garrett	APPL. MOT. OEM	799171-5002S € 304,00 + iva
Garrett	APPL. MOT. OEM	801374-5004S € 600,00 + iva
Garrett	APPL. Avensis D-4D, Previa D-4D MOT. 1CD-FTV OEM 1720127030F	801891-5001S € 432,00 + iva
Garrett	APPL. Focus MOT. OEM	802418-5001S € 467,00 + iva
Garrett	APPL. Mondeo TDCi MOT. Duratorq OEM	802419-5002S € 391,00 + iva
Garrett	APPL. Transit TDDi MOT. V185 Duratorq OEM	802419-5003S € 430,00 + iva
Garrett	APPL. Transit TDDi MOT. Euro 3 OEM	802419-5005S € 391,00 + iva
Garrett	APPL. Focus TDDi MOT. Duratorq Lynx OEM	802419-5006S € 391,00 + iva
Garrett	APPL. MOT. OEM	802419-5009S € 391,00 + iva
Garrett	APPL. MOT. OEM	803942-0012 € 560,00 + iva
Garrett	APPL. MOT. OEM	803955-0002 € 510,00 + iva
Garrett	APPL. Bravo JTD MOT. Multijet 16v Euro 5 OEM 55246405	803956-5002S € 498,00 + iva

Garrett	APPL. MOT. OEM		803958-0002 € 490,00 + iva
Garrett	APPL. MOT. OEM		804963-0000 € 490,00 + iva
Garrett	APPL. MOT. OEM	207 1.6 HDi 110, 308 1.6 HDi 110, 407 1.6 HDi 110, Berlingo 1.6 HDi 110, C3 1.6 Hdi 110, C4 Grand Picasso, C4 Picasso 1.6 Hdi 110, C5 1.6 HDi 110, Partner 1.6 HDi 110 DV6C TED Euro 5	806291-0002 € 480,00 + iva
Garrett	APPL. MOT. OEM	C30, Galaxy II 2.0 TDCi, Mondeo IV 2.0 TDCi, S-Max 2.0 TDCi DW10C	806498-0001 € 525,00 + iva
Garrett	APPL. MOT. OEM		806500-0001 € 600,00 + iva
Garrett	APPL. MOT. OEM		806850-5001 € 649,00 + iva
Garrett	APPL. MOT. OEM	Bravo, Grande Punto, Giulietta 940A3000 55209152	807068-5001S € 410,00 + iva
Garrett	APPL. MOT. OEM		808549-0003 € 820,00 + iva
Garrett	APPL. MOT. OEM		809977-5001S € 398,00 + iva
Garrett	APPL. MOT. OEM		811310-0002 € 465,00 + iva
Garrett	APPL. MOT. OEM		811311-0002 € 430,00 + iva
Garrett	APPL. MOT. OEM		813860-5003S € 482,00 + iva
Garrett	APPL. MOT. OEM		819872-0001 € 495,00 + iva
Garrett	APPL. MOT. OEM	A4 Quattro 3.0 TDI, A5 Quattro 3.0 TDI, A6 Quattro 3.0 TDI, A7 Sportback Quattro 3.0 TDI, A8 Quattro 3.0 TDI, Q5 Quattro 3.0 TDI, Q7 Quattro 3.0 TDI, Touareg 3.0 TDi CASA, CDTB, CDUC, CDUD, CJGC, CJGD, CKVB, CKVC, CKVD, CLZB, CTBA, CTBC, CTBD, CVVA 059145874C, 059145874C, 059145874L	819968-0001 € 610,00 + iva
Garrett	APPL. MOT. OEM		821784-0002 € 1.460,00 + iva
Garrett	APPL. MOT. OEM		822088-0006 € 485,00 + iva
Holset			
Holset	APPL. MOT. OEM		2996384 € 1.000,00 + iva
Holset	APPL. MOT. OEM		3796946 € 400,00 + iva
Holset	APPL. MOT. OEM		504252142 € 1.200,00 + iva

IHI

IHI	APPL. MOT. OEM	IHIAS12 € 472,00 + iva
IHI	APPL. MOT. OEM	IHICYEG € 462,00 + iva
IHI	APPL. MOT. OEM	IHIVA63B € 370,00 + iva
IHI	APPL. MOT. OEM	IHIVA80_ € 415,00 + iva
IHI	APPL. MOT. OEM	IHIVB10 € 570,00 + iva
IHI	APPL. MOT. OEM	VB14 € 708,00 + iva
IHI	APPL. AVENSIS MOT. diesel OEM 1720127010	VB6 € 505,00 + iva
IHI	APPL. Astra F, Vectra B MOT. 17TD OEM 860011	VI72 € 400,00 + iva
IHI	APPL. 3 323, 6 626 MOT. diesel OEM RF2313700A	VJ27 € 560,00 + iva
IHI	APPL. MOT. OEM	IHIVJ30 € 655,00 + iva
IHI	APPL. MOT. OEM	IHIVJ32 € 600,00 + iva
IHI	APPL. MOT. OEM	IHIVJ36 € 569,00 + iva
IHI	APPL. MOT. OEM	IHIVJ37 € 660,00 + iva
IHI	APPL. MOT. OEM	IHIVJ38 € 755,00 + iva
IHI	APPL. MOT. OEM	VL11 € 442,00 + iva
IHI	APPL. MOT. OEM	IHIVL18 € 400,00 + iva
IHI	APPL. PUNTO MOT. L4 OEM 46556011	VL20 € 397,00 + iva
IHI	APPL. MOT. OEM	IHIVL35 € 375,00 + iva
IHI	APPL. MOT. OEM	IHIVL37 € 430,00 + iva

IHI	APPL. MOT. OEM		IHIVL38 € 344,00 + iva
IHI	APPL. MOT. OEM		VL39 € 460,00 + iva
IHI	APPL. MOT. OEM		IHIVR15 € 420,00 + iva
IHI	APPL. MOT. OEM		IHIVV14 € 605,00 + iva
IHI	APPL. 103 MOT. OEM A6390900880		VV15 € 420,00 + iva
IHI	APPL. MOT. OEM		IHIVV19 € 615,00 + iva
IHI	APPL. C3, C3 HDI MOT. DV4 TED4, DV4TED4/8HY OEM 0375H2, 9646830980		VVP2 € 550,00 + iva
IHI	APPL. MOT. OEM		VIFC € 868,00 + iva
IHI	APPL. A180 CDI MOT. diesel OEM A6400901380		VV16 € 420,00 + iva
IHI	APPL. MOT. OEM		VV21 € 500,00 + iva
KKK-BorgWarner			
KKK-BorgWarner	APPL. E-Class MOT. OM651DE22LA OEM		10009700008 € 920,00 + iva
KKK-BorgWarner	APPL. C/CLS/E/GLK/ML/S/SLK 250 CDI MOT. OM651DE22LA OEM		10009700019 € 864,00 + iva
KKK-BorgWarner	APPL. MOT. OEM		10009700020 € 805,00 + iva
KKK-BorgWarner	APPL. Passenger car MOT. OM651DE22LA OEM		10009700070 € 472,00 + iva
KKK-BorgWarner	APPL. GOLF III, PASSAT III, T4 TD, TOLEDO I, VENTO TD MOT. AAZ, AHZ OEM 028145701R		53039700003 € 430,00 + iva
KKK-BorgWarner	APPL. A4, A4 1.8T, A6, A6 1.8T, Passat 1.8T MOT. AEB, AEB/ANB/APU/AWT, AEB/ANB/APU/AWT20v OEM 058145703C, 058145703L		53039880005 € 395,00 + iva
KKK-BorgWarner	APPL. ALHAMBRA, GOLF III, PASSAT III, SHARAN TDI, TOLEDO MOT. 1Z OEM 028145701J		53039700006 € 395,00 + iva
KKK-BorgWarner	APPL. V230, Vito MOT. OM601970, OM601D23LA OEM 6010960099, A6010960299		53039880007 € 430,00 + iva
KKK-BorgWarner	APPL. MOT. OEM		53039880008 € 431,00 + iva

KKK-BorgWarner	APPL. 206 HDi, 406 HDi, Xantia HDI MOT. DW10TD, DW10TDRHY OEM 9622526980, 9633382180	53039880009 € 440,00 + iva
KKK-BorgWarner	APPL. A3, A3 1.8T, Bora 1.8T, Golf 1.8T, Golf GTI, Ibiza 1.8T, Octavia 1.8T MOT. AGU, AGU/AQA/ARZ/AUM, AGU/ARX/ARZ/AUM, AGU/ARZ/ARX/AUM, AGU/AUQ OEM 06A145704, 06A145713J	53039880011 € 418,00 + iva
KKK-BorgWarner	APPL. Espace 1.9dti, Laguna 1.9dti, Megane 1.9dti, Passenger Car MOT. F9Q710/716/722/734 OEM	53039700014 € 418,00 + iva
KKK-BorgWarner	APPL. A4 TDI, GOLF IV MOT. AGR OEM 038145701D	53039700015 € 405,00 + iva
KKK-BorgWarner	APPL. A6, A6 2.7T Quattro, Allroad, S4, S4 BI Turbo N/side MOT. (Left), AGB, AGB/AZB(Left), AJK, AJK/ARE/BES/AGB, AJK/AZA(Left), ARE(Left), ARE/BES(Left) OEM 078145701/3H, 078145701S/R/H, 078145701S/R/H (Left Hand), 078145703L, 078145703S	53039880016 € 505,00 + iva
KKK-BorgWarner	APPL. A6, A6 2.7T Quattro, Allroad, S4, S4 BI Turbo O/side MOT. (Right), AGB, AGB/AZB(Right), AJK, AJK/ARE/BES/AGB, AJK/AZA(Right), ARE(Right), ARE/BES(Right) OEM 078145702/4H, 078145704D/L/R, 078145704D/L/R (dx), 078145704L, 078145704S	53039880017 € 505,00 + iva
KKK-BorgWarner	APPL. 406, XANTIA MOT. DW10ATED OEM 3750000, 3750006, 9632427880	53039700018 € 445,00 + iva
KKK-BorgWarner	APPL. A160, A170 MOT. OM668 OEM A6680960199	53039700019 € 328,00 + iva
KKK-BorgWarner	APPL. V CLASS, VITO 110 MOT. OM601D23LA OEM 6010960399	53039700020 € 442,00 + iva
KKK-BorgWarner	APPL. ALHAMBRA, SHARAN T MOT. AJH OEM 06A145703C	53039700022 € 468,00 + iva
KKK-BorgWarner	APPL. 306 HDi, Xantia, Xsara, Xsara HDi MOT. DW10TD, DW10TDRHY OEM 9632406680	53039880023 € 402,00 + iva
KKK-BorgWarner	APPL. A4, A4 1.8T, A6, A6 1.8T, Passat 1.8T MOT. AEB/ANB/APU/AWT, ANB, AVJ20v OEM 058145703K	53039880025 € 435,00 + iva
KKK-BorgWarner	APPL. 306 TD, Xsara MOT. XUD9TE OEM 9633647480, 9635220680	53039880028 € 425,00 + iva
KKK-BorgWarner	APPL. A4, A4 1.8T, A6, A6 1.8T, Passat 1.8T MOT. AEB/ANB/APU/AWT, AEB/ANB/APU/AWT20v, ANB/APU, APU, AVJ20v, BFB OEM 058145703J, 058145703J/N	53039880029 € 402,00 + iva
KKK-BorgWarner	APPL. A3, A3 1.8T, Bora Sport 1.8T, TT, TT 1.8T MOT. AGU, AJQ, AJQ/APP/ARU/AUQ, AJQ/ARY, AQA OEM 06A145704A, 06A145704B	53039880035 € 442,00 + iva
KKK-BorgWarner	APPL. SHARAN TDI MOT. ANU OEM 28253019	53039700036 € 502,00 + iva
KKK-BorgWarner	APPL. Daily 2.8 TD MOT. 8140.43C.4000 Euro 3 OEM	53039700037 € 330,00 + iva
KKK-BorgWarner	APPL. Beetle 1.8T, Bora 1.8T, Bora Sport 1.8T MOT. AGU, AVC, AVC/AWU OEM 06A145704L, 06A45704L	53039880044 € 458,00 + iva
KKK-BorgWarner	APPL. Master 1.9 dTi MOT. F9Q770 OEM	53039880047 € 458,00 + iva
KKK-BorgWarner	APPL. LAGUNA, MEGANE, SCENIC MOT. F9Q732 OEM 8200084399	53039700048 € 392,00 + iva

KKK-BorgWarner	APPL. Alhambra 1.8i, Alhambra 1.8T, Sharan 1.8T MOT. AJH/AWC, AWC OEM 06A145704H, 06A145713H	53039880049 € 522,00 + iva
KKK-BorgWarner	APPL. 406 HDi, 607 HDi, C5, C5 HDi, C8 HDi, Xantia HDi MOT. D10WATED, D10WATED FAP, D10WATEDFAP, DW10ATEDRHS, DW10ATEDRHZ, DW10ATEDRHZ8v OEM 9632124680, 9640168280	53039880050 € 385,00 + iva
KKK-BorgWarner	APPL. Grand Vitara MOT. DW10ATED OEM ZY34027010	53039880051 € 410,00 + iva
KKK-BorgWarner	APPL. A3, A3 1.8T, Bora Sport 1.8T, Golf 1.8T, Golf GTI, Jetta 1.8T, Leon 1.8T, Leon Cupra 1.8T, Octavia 1.8T, Octavia VRS, TT, TT 1.8T MOT. 20v, APP/ARY, APP/AUQ/AJQ/ARY, AUQ, AUQ/ARZ, diesel, turbo OEM 06A145713D, 06A145713D/704T, 06A145713F	53039880052 € 411,00 + iva
KKK-BorgWarner	APPL. Master dCi, Movano DTi MOT. G9U720, G9UA720/G9UA72416v OEM 82000 r.63999, 8200036999, 8200063999, 8200715889	53039700055 € 418,00 + iva
KKK-BorgWarner	APPL. 206 HDi, 307 HDi, 307 SW HDi, Xsara, Xsara HDi MOT. DW10ATED/RHS, DW10ATEDFAP, DW10ATEDRHZ, DW10ATEDRHZ8v OEM 9640355080, 9640873380	53039880057 € 400,00 + iva
KKK-BorgWarner	APPL. A3 1.8T, A4 1.8T, Beetle 1.8T, Bora 1.8T, Bora Sport 1.8T, Golf GTI, Octavia 1.8T, Superb 1.8T MOT. AUM, AUM/ARX, AVC/AWU, AVJ, AWT OEM 06A145704S, 06A145713B	53039880058 € 438,00 + iva
KKK-BorgWarner	APPL. Boxer HDi, Boxer Van, Ducato JTD, Relay, Relay HDi MOT. DW10UTD, DW10UTD/RHV, DW10UTDRHV OEM 9636473280	53039880061 € 395,00 + iva
KKK-BorgWarner	APPL. Boxer HDi, Boxer Van, Relay, Relay HDi MOT. DW12UTED, P22DTE4HV OEM 9643350480	53039880062 € 388,00 + iva
KKK-BorgWarner	APPL. Vitara MOT. DW10TD OEM ZY34027308	53039700063 € 502,00 + iva
KKK-BorgWarner	APPL. Daily II TD, Daily III MOT. F1AE0481C, F1AEuro3 OEM 504014911	53039880066 € 405,00 + iva
KKK-BorgWarner	APPL. Ducato 2.3 TD MOT. 2.3-F1A Euro 3 OEM	53039700067 € 355,00 + iva
KKK-BorgWarner	APPL. A6, A6 2.7T Quattro, Allroad MOT. ARE, ARE(Left), ARE/BES(Left) OEM 078145703Q, 078145703T	53039880069 € 465,00 + iva
KKK-BorgWarner	APPL. A6, A6 2.7T Quattro, Allroad MOT. ARE, ARE(Right), ARE/BES(Right) OEM 078145704Q, 078145704T	53039880070 € 465,00 + iva
KKK-BorgWarner	APPL. MOT. OEM	53039880071 € 455,00 + iva
KKK-BorgWarner	APPL. MOT. OEM	53039880072 € 405,00 + iva
KKK-BorgWarner	APPL. A4, A4 1.8T Quattro MOT. BEX, BEX20v OEM 06B145703B	53039880073 € 565,00 + iva
KKK-BorgWarner	APPL. Daily III, Daily III TD, Master dTi, Movano DTi MOT. 8140.43C.4000, 8140.43C.4000Euro3, S9W700/S9W702Euro3, S9W700/S9W720Euro3 OEM 500335369, 99462607	53039880075 € 335,00 + iva
KKK-BorgWarner	APPL. MOT. OEM	53039700078 € 340,00 + iva

KKK-BorgWarner	APPL. Boxer HDi, Boxer Van Euro III, DS3, Ducato JTd, Relay HDi MOT. 8140.43.2200, 8140.43.2200Euro3, 8140.43S, 8140.43S Euro 3, 8140.43SEuro3 OEM 500364493	53039880081 € 375,00 + iva
KKK-BorgWarner	APPL. IBIZA CUPRA MOT. turbo OEM 06A145713E	53039700082 € 400,00 + iva
KKK-BorgWarner	APPL. Daily 2.3 TD MOT. 2.3-F1A Euro 3 OEM 504071262	53039700089 € 380,00 + iva
KKK-BorgWarner	APPL. Daily III, Ducato JTD MOT. F1A Euro 3, F1AEuro3 OEM 504070186	53039880090 € 348,00 + iva
KKK-BorgWarner	APPL. Daily TD, Ducato DI MOT. F1A OEM 504125522, 504154739	53039880102 € 362,00 + iva
KKK-BorgWarner	APPL. Eos 2.0 TFSI, Jetta V 2.0 TFSI, Leon 2.0 TFSI, Octavia II 2.0 TSI, Passat B6 2.0 TSI, Toledo III 2.0 TFSI, TT MOT. 2.0 TFSI BWA - BPY OEM	53039700105 € 468,00 + iva
KKK-BorgWarner	APPL. A4, A4 2.0T FSI MOT. BGB/BWE(Long), turbo OEM 06D145701D, 06D145701J	53039880106 € 455,00 + iva
KKK-BorgWarner	APPL. A4 2.0 TDI (B7) MOT. 2.0 TDI DPF, BRD DPF, BVA DPF OEM	53039700109 € 654,00 + iva
KKK-BorgWarner	APPL. Daily III, Daily III TD MOT. F1A Euro 4, F1AEuro4 OEM 504136783	53039880114 € 335,00 + iva
KKK-BorgWarner	APPL. Ducato TD MOT. F1AEuro4 OEM 504136797	53039880116 € 430,00 + iva
KKK-BorgWarner	APPL. 207 1.6 THP 150, 3008 1.6 THP 150, 308 1.6 THP 150, 5008 1.6 THP 155, 508 1.6 THP 155, C 4 THP, DS MOT. 3 1.6 THP 150 EP6DT OEM V758078980-01	53039880121 € 495,00 + iva
KKK-BorgWarner	APPL. Sorento CRDi MOT. D4CBA-engineEuro4 OEM 282004A470	53039880122 € 517,00 + iva
KKK-BorgWarner	APPL. A4 2.0 TDI (B8), A5 2.0 TDI, A6 2.0 TDI (C6), Exeo 2.0 TDI, Q5 2.0 TDI MOT. CAGA CAGB CAGC OEM	53039700133 € 520,00 + iva
KKK-BorgWarner	APPL. Passenger car MOT. 1.8 TFSI quer/transversal OEM	53039700136 € 516,00 + iva
KKK-BorgWarner	APPL. Passenger MOT. 2.0 TDI-CR PQ35/46 OEM	53039700137 € 470,00 + iva
KKK-BorgWarner	APPL. Golf, A3, Eos, Jetta, Passat, Scirocco, Yeti MOT. AZV, BKD, BMM, BMP, CBAA, CBAB, CBDB, CFFA, CFFB, CLJA, PQ35/46 OEM 03L253056A	53039880139 € 684,00 + iva
KKK-BorgWarner	APPL. A4 1.8 TFSI (B8), A5 1.8 TFSI, Exeo 1.8 TSI MOT. CABB CABD CCUA CDHB CJEB, CABD CDHB CJEB, CDHA CDHB OEM	53039700141 € 465,00 + iva
KKK-BorgWarner	APPL. H1, Starex MOT. D4CB 16V OEM	53039700145 € 520,00 + iva
KKK-BorgWarner	APPL. Cooper JCWC MOT. EP6KM/HP OEM 7575653	53039880146 € 590,00 + iva

KKK-BorgWarner	APPL. Cooper S MOT. EP6CDTS OEM 7595678	53039880163 € 500,00 + iva
KKK-BorgWarner	APPL. A4 2.0 TDI (B8), A5 2.0 TDI, A6 2.0 TDI, Exeo 2.0 TDI, Q5 2.0 TDI MOT. CAHA, CAHA CGLB OEM 03L145701E	53039700189 € 658,00 + iva
KKK-BorgWarner	APPL. Navara/Pathfinder MOT. 2.5 dCi OEM	53039700210 € 540,00 + iva
KKK-BorgWarner	APPL. 207 MOT. EP6 CDT, EP6 DT, EP6CDT, EP6DT OEM	53039700217 € 495,00 + iva
KKK-BorgWarner	APPL. Mondeo 2.0T EcoBoost, S-Max 2.0T EcoBoost MOT. 2.0T OEM	53039700287 € 550,00 + iva
KKK-BorgWarner	APPL. MOT. OEM	53039700290 € 570,00 + iva
KKK-BorgWarner	APPL. A200 CDI DPF, B200 CDI, B200 CDI DPF MOT. OM640DE20LA, OM640DE20LADPF OEM 6400901680, A6400901680	53039887001 € 507,00 + iva
KKK-BorgWarner	APPL. Transit MOT. 2,5DI OEM	53049700001 € 412,00 + iva
KKK-BorgWarner	APPL. Grand Voyager, Voyager MOT. VM425 OEM 35242037F	53049880002 € 410,00 + iva
KKK-BorgWarner	APPL. Transit MOT. 2,5DI OEM	53049700006 € 410,00 + iva
KKK-BorgWarner	APPL. Sierra Pick-up MOT. 483DLT/IDI4R OEM	53049700007 € 505,00 + iva
KKK-BorgWarner	APPL. Transit MOT. 2,5DI OEM	53049700008 € 455,00 + iva
KKK-BorgWarner	APPL. Baleno, XANTIA, ZX MOT. diesel, XUD9ASD OEM 37590, 9619991180	53049700011 € 472,00 + iva
KKK-BorgWarner	APPL. MOT. OEM	53049700016 € 430,00 + iva
KKK-BorgWarner	APPL. Transit, Transit IV 2.5 TD MOT. 2,5DI, 4ED OEM	53049700017 € 460,00 + iva
KKK-BorgWarner	APPL. Astra 2.0i, Astra Coupe, Vectra, Zafira 2.0T MOT. Z20LET, Z20LET16v OEM 90423508	53049880024 € 530,00 + iva
KKK-BorgWarner	APPL. Pick-up MOT. EUV3800TCI OEM	53049700027 € 475,00 + iva
KKK-BorgWarner	APPL. RS6, RS6 BI Turbo N/side MOT. BAS, BCY OEM 077145703P	53049880028 € 755,00 + iva
KKK-BorgWarner	APPL. RS6, RS6 BI Turbo O/side MOT. BAS, BCY(destra) OEM 077145704K	53049880029 € 755,00 + iva
KKK-BorgWarner	APPL. T5 Transporter, T5 Transporter TDi MOT. AXD OEM 070145701E	53049880032 € 518,00 + iva

KKK-BorgWarner	APPL. Astra VXR MOT. Z20LEH OEM 55559850	53049880049 € 520,00 + iva
KKK-BorgWarner	APPL. 159 1.9 JTDM MOT. 2,4JTD-20V OEM	53049700052 € 480,00 + iva
KKK-BorgWarner	APPL. A4, A8, A8 TDI, Q7 MOT. ASB/BKN/BKS/BMK, diesel OEM 059145715F	53049880054 € 844,00 + iva
KKK-BorgWarner	APPL. Sprinter CDI, Sprinter Van MOT. OM646DE22LA, OM646DE22LAEuro5 OEM 6460900380, A6460900380	53049880057 € 339,00 + iva
KKK-BorgWarner	APPL. Sprinter _16 CDI MOT. OM651DE22LA OEM	53049700086 € 440,00 + iva
KKK-BorgWarner	APPL. Discovery 3 TDV6 MOT. Lion OEM LR021637	53049700115 € 629,00 + iva
KKK-BorgWarner	APPL. Passenger car MOT. EP6 OEM	53049700189 € 480,00 + iva
KKK-BorgWarner	APPL. Passenger car MOT. 2.0 Turbo OEM	53049700200 € 607,00 + iva
KKK-BorgWarner	APPL. Daily MOT. 8140.27.2700 OEM 4841844	53149707001 € 340,00 + iva
KKK-BorgWarner	APPL. DUCATO MOT. 8140.27.2100 OEM 4851772	53149707005 € 440,00 + iva
KKK-BorgWarner	APPL. T4 Transporter, T4 Transporter TDi MOT. ACV, ACV/ABL/AJT/AUF OEM 074145701A, 74145703	53149887018 € 390,00 + iva
KKK-BorgWarner	APPL. Frontera, Omega A, Senator MOT. 23TD OEM 860006, 860014	53149706404 € 475,00 + iva
KKK-BorgWarner	APPL. 405, BX MOT. XUD7TE OEM 9603684880	53149706413 € 425,00 + iva
KKK-BorgWarner	APPL. MOT. OEM	53169886001 € 395,00 + iva
KKK-BorgWarner	APPL. Bus MOT. OM924LA-E3 OEM 9240962099	53249887119 € 951,00 + iva
KKK-BorgWarner	APPL. MOT. OEM	53249886050 € 395,00 + iva
KKK-BorgWarner	APPL. 535 d (E60/E61) MOT. M57D30TOP OEM	53269700000 € 680,00 + iva
KKK-BorgWarner	APPL. ARGENTA MOT. 8140.21.220 OEM 5000815512	53269706085 € 475,00 + iva
KKK-BorgWarner	APPL. MOT. OEM	54309880000 € 590,00 + iva
KKK-BorgWarner	APPL. 103, fortwo MOT. OM660D08LA, OM660DE08LA OEM 6600960199, A6600960099	54319880002 € 298,00 + iva

KKK-BorgWarner	APPL. ForTwo 0.8 CDI, Fortwo Cabrio 0.8 CDI, Fortwo Coupe 0.8 CDI MOT. OM660DE08LA DPF OEM 6600900980	54319880005 € 310,00 + iva
KKK-BorgWarner	APPL. Smart MOT. OM660DE08LA Euro4 OEM 6600900880	54319700011 € 298,00 + iva
KKK-BorgWarner	APPL. 206 1.4 HDI, Fiesta 1.4 TDCi MOT. DV4TD OEM 9643675880	54359700001 € 302,00 + iva
KKK-BorgWarner	APPL. Clio dCi, Kangoo dCi, Megane dCi, Micra, Micra dCi, Scenic dCi MOT. K9K, K9K702, K9K702, K9K706, K9K704, K9K722 OEM 14411BN700, 14411-BN700, 8200119854, 8200578338	54359880002 € 286,00 + iva
KKK-BorgWarner	APPL. MOT. OEM	54359700003 € 426,00 + iva
KKK-BorgWarner	APPL. Grande Punto, Qubo, Fiorino, Corsa MOT. 199A2000, Z13DTJ OEM 71724701, 73501343, 93191993	54359880005 € 285,00 + iva
KKK-BorgWarner	APPL. Corsa CDTi, Punto JTD MOT. SJTD, Y17DT, Z13DTEcotec OEM 73501344, 93177409	54359880006 € 296,00 + iva
KKK-BorgWarner	APPL. Jimny MOT. K9K OEM	54359700008 € 405,00 + iva
KKK-BorgWarner	APPL. Clio Campus, Kangoo, Modus MOT. K9K714/K9K840, K9K768 OEM 7701467891, 8200882916	54359700011 € 350,00 + iva
KKK-BorgWarner	APPL. Grande Punto, MiTo, Passenger Car MOT. 1.3 SJTD, Multijet OEM 55198317	54359880014 € 474,00 + iva
KKK-BorgWarner	APPL. Corsa CDTi, Corsa Van CDTi MOT. Z13DTHEcotec OEM 93184183	54359880015 € 455,00 + iva
KKK-BorgWarner	APPL. Doblò, Punto, 500 MOT. 199A2000 OEM 55202637	54359880018 € 298,00 + iva
KKK-BorgWarner	APPL. Corsa CDTi, Grande Punto JTD MOT. 1.25SJTD, Z13DTEcotec OEM 55202638	54359880019 € 368,00 + iva
KKK-BorgWarner	APPL. 107 HDi, Aygo, C1, Nemo MOT. DV4TED, DV4TED8v OEM 9661557480	54359880021 € 320,00 + iva
KKK-BorgWarner	APPL. MiTo, Doblò, Ypsilon MOT. 199A1000, 199B1000 OEM 55216672	54359700027 € 569,00 + iva
KKK-BorgWarner	APPL. Clio 1.5 dCi, Duster 1.5 dCi, Logan 1.5 dCi, Megane 1.5 dCi, Modus 1.5 dCi, Scenic 1.5 dCi MOT. K9K Euro 5 OEM	54359700028 € 402,00 + iva
KKK-BorgWarner	APPL. Clio dCi MOT. K9K766 OEM	54359700029 € 430,00 + iva
KKK-BorgWarner	APPL. utilitaria MOT. 1.3 SJTD OEM	54359700037 € 510,00 + iva
KKK-BorgWarner	APPL. MOT. OEM	54359700039 € 570,00 + iva
KKK-BorgWarner	APPL. Passenger car MOT. R9M OEM	54389880000 € 455,00 + iva

KKK-BorgWarner	APPL. Megane III 1.5 dCi, Scenic III 1.5 dCi MOT. K9K OEM	54389700002 € 500,00 + iva
KKK-BorgWarner	APPL. IBIZA, POLO TDI, Fabia Tdi MOT. ATD, PD UI OEM 038253019P	54399700003 € 480,00 + iva
KKK-BorgWarner	APPL. Bora TDI, Cordoba TDI, Fabia TDI, Golf TDI, Ibiza TDI, Octavia TDI, Polo TDI MOT. ATD (E3) OEM	54399700006 € 489,00 + iva
KKK-BorgWarner	APPL. Polo TDI MOT. AXR (D4) OEM	54399880008 € 480,00 + iva
KKK-BorgWarner	APPL. A2 TDI MOT. ATL OEM 045253019A	54399880015 € 482,00 + iva
KKK-BorgWarner	APPL. Polo TDI MOT. BLT, BLT(E4) OEM 38253014	54399880016 € 450,00 + iva
KKK-BorgWarner	APPL. Beetle TDi, Bora TDI, Golf TDI, Octavia TDI MOT. AXR, AXR(D4) OEM 038253014D, 038253016N	54399880018 € 415,00 + iva
KKK-BorgWarner	APPL. T4 Transporter, T5 Transporter, T5 Transporter TDi MOT. AXB, AXB/AXC, AXC OEM 038253014H	54399880020 € 527,00 + iva
KKK-BorgWarner	APPL. Beetle TDI MOT. ATD, ATD(E3) OEM 038253014F, 038253016M	54399880021 € 455,00 + iva
KKK-BorgWarner	APPL. Caddy TDI, Fabia TDI, Golf TDI, Octavia, Octavia TDI, Touran TDi MOT. AVQ/BJB/BKC, AVQ8v, BJB, BJB/BKC, BKC, BLS/BLW8vEuro4, BTB/BXE/BKC/BLS8v OEM 038253014G, 038253016R	54399880022 € 527,00 + iva
KKK-BorgWarner	APPL. Alhambra Tdi, Cordoba TDI, Fabia TDI, Fabia VRS TDI, Ibiza Sport TDI, Ibiza TDI, Polo TDI, Sharan TDI MOT. ASZ, ASZ(E3), ASZ/BLT, ASZ/BLT8v OEM 038253010T, 038253014C, 038253016S, 038253056F	54399880023 € 468,00 + iva
KKK-BorgWarner	APPL. Clio 1.5 dCi, Megane 1.5 dCi MOT. K9K OEM	54399700027 € 576,00 + iva
KKK-BorgWarner	APPL. A3 1.9 TDI (8P/PA), Caddy III 1.9 TDI, Leon 1.9 TDI, Octavia II 1.9 TDI, Passat B6 1.9 TDI, Touran 1.9 MOT. TDI BLS OEM 03G253019K	54399700029 € 492,00 + iva
KKK-BorgWarner	APPL. MOT. OEM	54399700031 € 455,00 + iva
KKK-BorgWarner	APPL. 535 d (E60/E61) MOT. M57D30TOP OEM	54399700045 € 440,00 + iva
KKK-BorgWarner	APPL. Alhambra Tdi, Galaxy TDi, Sharan TDI MOT. ASZ, ASZ19PPD, BTB OEM 038253014R, 03G253014C	54399880047 € 470,00 + iva
KKK-BorgWarner	APPL. A3, Caddy TDI, Touran TDi MOT. diesel OEM 03G253019J	54399880048 € 445,00 + iva
KKK-BorgWarner	APPL. Sprinter CDI, Sprinter Van MOT. OM646DE22LA, OM646DE22LAEuro5 OEM 6460900280, A6460900280	54399880049 € 321,00 + iva
KKK-BorgWarner	APPL. Polo TDI MOT. 1.4 TDI DPF OEM	54399700054 € 480,00 + iva

KKK-BorgWarner	APPL. T5 Multivan 1.9 TDI, T5 Transporter 1.9 TDI MOT. BRR, BRS OEM	54399700058 € 520,00 + iva
KKK-BorgWarner	APPL. Clio, Scenic, Megane, Laguna, Qashqai, Tids, Grand Scenic MOT. K9K780, K9K, K9K722/K9K724, K9K728/K9K732, K9K728/K9KP732, K9K764 OEM 7701476883, 8200625683	54399880070 € 469,00 + iva
KKK-BorgWarner	APPL. Passenger MOT. 1.9 TDI DPF OEM	54399700072 € 492,00 + iva
KKK-BorgWarner	APPL. Passenger MOT. K9K Euro 5 OEM	54399700076 € 557,00 + iva
KKK-BorgWarner	APPL. Clio 1.5 dCi MOT. K9K OEM	54399700080 € 450,00 + iva
KKK-BorgWarner	APPL. MOT. OEM	54399700082 € 480,00 + iva
KKK-BorgWarner	APPL. Sportage, Tucson MOT. D4EAV / D4EAF OEM	54399700107 € 470,00 + iva
KKK-BorgWarner	APPL. Range Rover Sport TDV8 MOT. Lion (Left) DPF OEM	54399700112 € 592,00 + iva
KKK-BorgWarner	APPL. Range Rover Sport MOT. 3.6 TDV8 OEM	54399700113 € 615,00 + iva
KKK-BorgWarner	APPL. A1 1.6 TDI, Fabia 1.6 TDI, Ibiza 1.6 TDI, Polo 1.6 TDI, Roomster 1.6 TDI MOT. CAYA OEM	54399700136 € 612,00 + iva
KKK-BorgWarner	APPL. 335 d (E90/E91/E92), 535 d (E60/E61), 635 d (E63/E64), X3 3.0 sd (E83), X5 3.0 sd (E70), X6 35 dx (E71) M57 OEM	54399710065 € 450,00 + iva
KKK-BorgWarner	APPL. Sedici 2.0 16V Multijet, SX4 2.0 DDiS MOT. 2,0 JTD Euro 5 OEM	54397180093 € 348,00 + iva
KKK-BorgWarner	APPL. Passenger car MOT. N57 OEM	54409700009 € 800,00 + iva
KKK-BorgWarner	APPL. Passenger car MOT. 2.0 TDI-CR OEM	54409880022 € 330,00 + iva
KKK-BorgWarner	APPL. Passenger car MOT. 2.0 TDI-CR OEM	54409700036 € 640,00 + iva

Mitsubishi

Mitsubishi	APPL. MOT. OEM	49131-02020 € 545,00 + iva
Mitsubishi	APPL. MOT. OEM	49131-05060 € 395,00 + iva
Mitsubishi	APPL. MOT. OEM	49131-05160 € 395,00 + iva
Mitsubishi	APPL. C Max, C-Max TDCi, Fiesta, Fiesta TDCi, Focus, Focus C-Max TDCi MOT. diesel, HHIA/HHUB, HHJA/HHJB, HHJA/HHUB OEM 6U3Q6K682AE	49131-05210 € 455,00 + iva

Mitsubishi	APPL. Astra 1.7 74kw MOT. OEM	49131-06003 € 496,00 + iva
Mitsubishi	APPL. L200, Shogun Sport MOT. 4D56, 4D56QEC OEM MR212759	49135-02110 € 450,00 + iva
Mitsubishi	APPL. Pajero MOT. OEM	49135-02600 € 430,00 + iva
Mitsubishi	APPL. L200, Shogun MOT. 4D56, 4D56Euro3 OEM MR968080	49135-02652 € 537,00 + iva
Mitsubishi	APPL. Delica MOT. 4D56 OEM MR597925	49135-02672 € 566,00 + iva
Mitsubishi	APPL. Challenger, L400, PAJERO, Shogun, Shogun Intercooled MOT. 4M40, 4M40Q, 4M40QEU, 4M40W OEM ME202435, ME202578	49135-03130 € 605,00 + iva
Mitsubishi	APPL. Daily, Daily II MOT. 8140.43.3700 OEM 99450703	49135-05000 € 350,00 + iva
Mitsubishi	APPL. Daily, Daily II, Daily II TC MOT. 8140.23.3700, 8140.43.2600 OEM 99450704	49135-05010 € 350,00 + iva
Mitsubishi	APPL. B120 MASTER, Daily MOT. 8140.43.2585, diesel OEM 99456076	49135-05020 € 350,00 + iva
Mitsubishi	APPL. Ducato MOT. FIAEuro4 OEM 504260855	49135-05121 € 350,00 + iva
Mitsubishi	APPL. Ducato MOT. FIAEuro4 OEM 504071260	49135-05131 € 360,00 + iva
Mitsubishi	APPL. 120d, 320d MOT. M47TU2E-OL, M47TUE-OL OEM 7795499K10	49135-05671 € 574,00 + iva
Mitsubishi	APPL. 318d MOT. M47TU2E-OL OEM 7795496K	49135-05760 € 560,00 + iva
Mitsubishi	APPL. 120d, 320d, 520d, X3 MOT. N47OL/N47 OEM 7797781	49135-05895 € 574,00 + iva
Mitsubishi	APPL. Transit 2.4, Transit Tddi MOT. Puma OEM	49135-06017 € 492,00 + iva
Mitsubishi	APPL. Transit TDi MOT. D4FA OEM YC1Q6K682CC	49135-06020 € 605,00 + iva
Mitsubishi	APPL. Transit TDCi MOT. V184 OEM 3C1Q6K682FA	49135-06035 € 480,00 + iva
Mitsubishi	APPL. Santa Fe 2.2 CRDi MOT. OEM	49135-07300 € 580,00 + iva
Mitsubishi	APPL. MOT. OEM	49173-02010 € 450,00 + iva
Mitsubishi	APPL. Elantra, Santa Fe, Trajet, Tucson, Carens MOT. D4EA OEM 28231-27000	49173-02401 € 330,00 + iva

Mitsubishi	APPL. MOT. OEM	49173-02610 € 430,00 + iva
Mitsubishi	APPL. Astra DTi, Astra G, Corsa C, Corsa DTi MOT. Y17DT, Y17DT(L), Y17DT/L OEM 860036, 897185-2412, 897185-2414	49173-06501 € 360,00 + iva
Mitsubishi	APPL. Combo / Meriva 1.7 55kw MOT. OEM	49173-06601 € 390,00 + iva
Mitsubishi	APPL. C Max, C3 HDI, C4 HDI, Fiesta, Focus MOT. DV6UTED4 OEM 3M5Q6K682DC, 9682881780	49173-07506 € 280,00 + iva
Mitsubishi	APPL. Clio TCE 100 MOT. D4F 16v OEM	49173-07621 € 356,00 + iva
Mitsubishi	APPL. L200, L300, PAJERO, Shogun MOT. 4D56, SJ 4D56 OEM MD108053, MD168053	49177-01501 € 555,00 + iva
Mitsubishi	APPL. Shogun/Pajero I/C MOT. OEM	49177-02500 € 550,00 + iva
Mitsubishi	APPL. H200, L200, PAJERO, Shogun, Shogun Intercooled MOT. -4D56, 4D56/D4BF/D4BHQEC, 4D56Q EC OEM 2820042540, MR355225	49177-02513 € 468,00 + iva
Mitsubishi	APPL. 325 D E39 MOT. M51D25 OEM	49177-06410 € 400,00 + iva
Mitsubishi	APPL. 525d MOT. M51 OEM 2246144	49177-06452 € 536,00 + iva
Mitsubishi	APPL. 725 D E38 MOT. M51D25 OEM	49177-06571 € 555,00 + iva
Mitsubishi	APPL. MOT. OEM	49180-01240 € 560,00 + iva
Mitsubishi	APPL. 900 MOT. B202L OEM 748609	49184-03400 € 540,00 + iva
Mitsubishi	APPL. MOT. OEM	49189-01200 € 505,00 + iva
Mitsubishi	APPL. 850 MOT. N2P20FT OEM	49189-01420 € 430,00 + iva
Mitsubishi	APPL. MOT. OEM	49189-01455 € 468,00 + iva
Mitsubishi	APPL. 9.03, 9.05, 9-3, 9-3 2.3, 9-3 2.3T, 9-5 Aero MOT. B235R, B253R OEM 9172180	49189-01800 € 540,00 + iva
Mitsubishi	APPL. Daily 40, Ducato MOT. F1C Euro 4, F1CEuro4Multijet OEM 504137713	49189-02913 € 412,00 + iva
Mitsubishi	APPL. DS3, Ducato MOT. F1CE(F30DT), F1CMultijet OEM 504110697	49189-02950 € 395,00 + iva
Mitsubishi	APPL. S80, XC70, XC70 2.5i T, XC90 T MOT. B2234T/B5244T3 OEM 8601692	49189-05211 € 510,00 + iva

Mitsubishi	APPL. Rexton TDi MOT. D27DT OEM A6650900980	49189-07121 € 570,00 + iva
Mitsubishi	APPL. MOT. OEM	49335-00240 € 580,00 + iva
Mitsubishi	APPL. 120 d, 320 d, 520 d, X1, X3 MOT. OEM	49335-00510 € 560,00 + iva
Mitsubishi	APPL. MOT. OEM	49335-00583 € 610,00 + iva
Mitsubishi	APPL. 320 d, 520 d, X3 2.0 d MOT. E90N/E91N/E92N/E93N OEM	49335-00600 € 672,00 + iva
Mitsubishi	APPL. ASX 1.8 DI-D, Lancer 1.8 DI-D MOT. DI-D OEM	49335-01001 € 510,00 + iva
Mitsubishi	APPL. C4, Partner HDi MOT. DV6ATED49HX, DV6D OEM 9673283680	49373-02002 € 430,00 + iva
Mitsubishi	APPL. MOT. OEM	49373-03001 € 766,00 + iva
Mitsubishi	APPL. Transit TDCi MOT. V184 OEM 4C1Q-6K682-BE	49377-00510 € 592,00 + iva
Mitsubishi	APPL. PAJERO, Shogun Intercooled MOT. 4M4, 4M4 interc. OEM ME2016 r.36, ME201636/DMX125022	49377-03043 € 555,00 + iva
Mitsubishi	APPL. Forester, IMPREZA MOT. 58T, 58T/EJ205, turbo OEM 14412AA140, 14412-AA140	49377-04100 € 655,00 + iva
Mitsubishi	APPL. FORESTER, Impreza WRX-NB MOT. turbo OEM 14412AA151	49377-04300 € 590,00 + iva
Mitsubishi	APPL. S40, V40 MOT. N1P19HT OEM 1275734	49377-06000 € 505,00 + iva
Mitsubishi	APPL. 9-3 2.0T MOT. B207R L850 OEM	49377-06510 € 395,00 + iva
Mitsubishi	APPL. Daily, Daily II MOT. 8140.43S.4000 OEM 500372213, 500372214	49377-07000 € 342,00 + iva
Mitsubishi	APPL. DUCATO MOT. DUCATO EURO III OEM 500344801	49377-07050 € 375,00 + iva
Mitsubishi	APPL. MOT. OEM	49377-07343 € 538,00 + iva
Mitsubishi	APPL. MOT. OEM	49377-07440 € 555,00 + iva
Mitsubishi	APPL. MOT. OEM	49377-07460 € 570,00 + iva
Mitsubishi	APPL. Crafter 2.5 TDI MOT. BJK / CEBB OEM	49377-07535 € 516,00 + iva

Mitsubishi	APPL. MOT. OEM	49477-01114 € 508,00 + iva
Mitsubishi	APPL. Evoque 2.2 MOT. TD4 OEM	49477-01203 € 650,00 + iva
Toyota		
Toyota	APPL. LANDCRUISER MOT. 1HD-T OEM 1720117010	17201-17010 € 905,00 + iva
Toyota	APPL. MOT. OEM	17201-26021 € 820,00 + iva
Toyota	APPL. MOT. OEM	17201-30011 € 1.045,00 + iva
Toyota	APPL. Landcruiser 3.0L MOT. 1KDFTV / 1KD-FTV OEM	17201-30160 € 1.020,00 + iva
Toyota	APPL. YARIS MOT. D4-D OEM 1720133010	17201-33010 € 347,00 + iva
Toyota	APPL. LANDCRUISER MOT. 1KZ-T(E) OEM 1720167010	17201-67010 € 1.155,00 + iva
Toyota	APPL. MOT. OEM	17201-74020 € 880,00 + iva
Toyota	APPL. Celica MOT. 3SGTE OEM	17201-74030 € 880,00 + iva

Cause comuni di rottura del turbocompressore

OLIO CONTAMINATO

Il turbocompressore opera in condizioni estreme, il rotore raggiunge velocità angolari di 200.000 giri al minuto e la temperatura dal lato turbina può arrivare a 950 °C, in queste condizioni i cuscinetti sono soggetti ad un compito gravoso. Un continuo e sottile strato di olio evita che l'albero e i cuscinetti vengano fisicamente in contatto con la parte fissa del corpo. In altri termini, perché il turbocompressore possa funzionare correttamente, l'albero deve "galleggiare" nell'olio. La mancata fornitura di olio causa la distruzione del turbo in pochi secondi. Per usare un riferimento già noto all'autoriparatore, possiamo dire che, far lavorare il turbo senza olio per pochi secondi equivale a far lavorare l'albero motore senza olio per diversi minuti. Mentre è importante controllare la pressione d'olio del motore raggiunga il valore prescritto dal costruttore, è altrettanto importante che i condotti di alimentazione olio del turbo siano puliti e liberi, solo così potrà arrivare al turbo olio incontaminato e alla giusta pressione.

Cosa causa la contaminazione dell'olio?

- Un filtro olio danneggiato o di cattiva qualità
- Elevato accumulo di carbonio da parte del motore. Questo può rapidamente contaminare anche olio fresco
- Contaminazione accidentale di olio fresco durante il servizio di manutenzione
- Ripetute rigenerazioni del filtro antiparticolato
- Rilascio di smeriglio da parte di altri organi del motore
- Olio degradato da eccessiva temperatura o mancata sostituzione agli intervalli prescritti

Prevenire il guasto dovuto ad olio contaminato

- Al montaggio di un nuovo turbo, usare sempre olio fresco e filtro nuovo secondo le specifiche del costruttore
- Assicurarsi che l'olio copra le specifiche richieste dal costruttore
- Pulire e controllare o sostituire i tubi di alimentazione di olio al turbo

CORPO ESTRANEO

Le giranti del turbocompressore ruotano ad una velocità angolare che può arrivare a 200.000 giri al minuto. In tale condizioni anche il più piccolo oggetto risucchiato all'interno del turbo può danneggiarlo seriamente o distruggerlo.

I danni alla girante compressore possono essere causati da oggetti aspirati nel sistema di aspirazione del motore posto a monte del turbocompressore. La girante turbina può essere danneggiata da oggetti provenienti dallo stesso motore, come parti di iniettori, valvole o pistoni.

Quali sono le cause di un danno dovuto a corpo estraneo?

- Un filtro aria danneggiato, di cattiva qualità o mancante (spesso è il filtro stesso a decomporsi e a rilasciare proprie parti)
- Condotti di aspirazione aria danneggiati, che rilasciano proprie parti o permettono a piccoli corpi di entrare nel condotto
- Parti di guarnizioni entrate nel condotto di aspirazione
- Viti, bulloni o simili, perse nel tubo di aspirazione durante il servizio di manutenzione
- Parti distaccatesi da altri componenti del motore
- Parti del precedente turbocompressore

Prevenire il guasto dovuto ad un impatto con un corpo estraneo

- Assicurarsi che tutti i condotti di aspirazione siano interi, privi di lacerazioni o di ostruzioni
- Usare guarnizioni nuove per creare una buona tenuta ed evitare la rottura della guarnizione
- Sostituire sempre il filtro dell'aria con un filtro nuovo di buona qualità
- Controllare che non ci siano frammenti del vecchio turbo dispersi nel condotto di aspirazione

PERDITA DI OLIO

Le giranti del turbocompressore ruotano ad una velocità angolare che può arrivare a 200.000 giri al minuto. L'albero del rotore e i cuscinetti non entrano mai in contatto con le parti fisse ma galleggiano in un sottile film d'olio. Questo sottile strato d'olio è mantenuto con delle guarnizioni di tenuta presenti sull'albero sia sul lato turbina che sul lato compressore.

Le guarnizioni di tenuta sono diverse dai normali O-ring, i quali non potrebbero mai sopportare queste velocità angolari, sono piuttosto simili alle fasce elastiche dei pistoni. Affinché queste guarnizioni funzionino correttamente e trattengano l'olio in quantità sufficiente a creare il bagno, necessitano di una pressione d'aria positiva sia sul lato compressore che sul lato turbina. Una depressione aspirerebbe l'olio nei carter del turbo invece di trattenerlo all'interno della cavità dei cuscinetti.

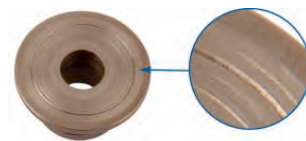

Cause comuni di rottura del turbocompressore

Una restrizione ai condotti di aspirazione posti a monte del turbo o un filtro ostruito, causa una depressione lato compressore che aspira l'olio dal cuscinetto riducendo il bagno d'olio in cui l'albero ruota. Se il motore ruota al regime minimo per lunghi periodi, questa depressione diventa notevole e riesce a svuotare completamente il cuscinetto su cui ruota l'albero causandone la rottura

Cosa causa la perdita di olio dal lato compressore?

- Un filtro aria ostruito
- Condotti di aspirazione a valle del turbo strozzati o ostruiti
- Parti di guarnizioni entrate nel condotto di aspirazione
- Perdita di aria nei condotti di aspirazione a valle del turbo o nell'intercooler
- Eccessiva contro-pressione allo scarico (FAP o catalizzatore ostruiti?)
- Cosa causa la perdita di olio dal lato turbina?
- Perdite nel sistema di scarico
- Perdite nella valvola EGR

Cosa causa la perdita di olio da entrambi i lati?

- Ogni restrizione nel condotto di scarico olio del turbocompressore
- Cattivo funzionamento del sistema di sfiato dei vapori d'olio del motore
- Danni fisici o sbilanciamento eccessivo del rotore
- Eccessivo gioco nell'accoppiamento fra gruppo rotore e corpo
- Ripetuti spegnimenti del motore con turbocompressore ancora molto caldo, situazioni che causano un deposito carbonioso che interferisce con gli anelli di tenuta

Prevenire il guasto dovuto a perdite d'olio

- Assicurarsi che non ci siano blocchi o restrizione nel sistema di aspirazione dell'aria
- Assicurarsi che non ci siano ostacolo allo scarico dell'olio del turbo. Condotto di drenaggio olio libero e pulito, - assenza di pressione nella vasca olio
- Assicurarsi che non ci siano perdite nel condotto di scarico
- Verificare il corretto funzionamento della valvola EGR

CARENZA DI OLIO

Le giranti del turbocompressore ruotano ad una velocità angolare che può arrivare a 200.000 giri al minuto. L'albero del rotore e i cuscinetti non entrano mai in contatto con le parti fisse ma galleggiano in un sottile film d'olio. Se questo sottile film d'olio non è presente fin dall'avvio del motore e non è mantenuto costantemente, il cuscinetto smette di funzionare causando seri danni al turbocompressore.

Far ruotare il turbocompressore in assenza di olio anche per pochi secondi, irrimediabilmente ne causa il guasto.

Mentre è importante verificare che l'afflusso di olio al turbocompressore avvenga alla pressione prescritta dal costruttore, altrettanto critico è verificare che i condotti dell'olio siano liberi e puliti così da garantire con costanza l'afflusso di olio alla pressione prescritta.

Cosa può causare una carenza d'olio?

- Livello dell'olio in vasca basso
- Tubo di alimentazione olio piegato o attorcigliato
- Depositi carboniosi nel tubo di alimentazione dell'olio
- Ostruzioni ai condotti dell'olio causate dall'uso di silicone o gomma liquida
- Guarnizione olio del turbo errata o fuori sede
- Pompa dell'olio ammalorata
- Ritardato riempimento del circuito dell'olio dopo un cambio olio
- Motore non usato per lunghi periodo (soprattutto nelle stagioni fredde)

Prevenire il guasto dovuto a carenza di olio

- Non usare prodotti liquidi nella guarnizione dell'olio del turbocompressore
- Pulire o sostituire il tubo di alimentazione dell'olio
- Ad ogni sostituzione del turbo sostituire filtro e olio usando prodotti rispondenti alle specifiche del costruttore del motore

SOVRAVELOCITÀ

Le giranti del turbocompressore ruotano ad una velocità angolare che può arrivare a 200.000 giri al minuto e con una temperatura dei gas di scarico fino a 950 °C. Ogni turbo è progettato e costruito in considerazioni di quelle che sono le condizioni a regime. Il termine sovravelocità indica che il turbo viene fatto ruotare a velocità superiori rispetto ai suoi limiti operazionali



Cause comuni di rottura del turbocompressore

La sovravelocità può portare il turbo ad operare al di fuori dei suoi parametri di sicurezza, causandone la distruzione. Se il turbo continua a lavorare in sovravelocità senza guasti, può causare la rottura di altre parti meccaniche del motore

Quali sono le cause della sovravelocità?

- Una restrizione nel condotto di aspirazione aria o un tubo staccato o lacerato possono far fluire all'interno del turbo una errata quantità d'aria
- Un motore elaborato per ottenere prestazioni diverse da quelle di targa
- Manomissione della valvola wastegate
- Sistema di iniezione malfunzionante
- Perdita del segnale di regolazione della VNT o della wastegate
- Abbinamento turbo/motore errato

Prevenire il guasto dovuto sovravelocità

- Controllare che non ci siano restrizioni o perdite nel condotto di aspirazione
- Controllare che il leveraggio della geometria funzioni correttamente
- Controllare il corretto funzionamento dei sensori elettronici e della centralina di controllo del motore (ECU)

ATTUATORE ELETTRONICO

L'introduzione del turbocompressore a geometria variabile (VNT) ha permesso di dimensionare il turbo in relazione alla potenza massima del motore senza però intaccarne l'efficienza ai regimi di minimo o intermedi. I più evoluti turbo a geometria variabile dispongono di un controllo della geometria completamente elettronico, garantendo:

- Risposta rapida
- Accuratezza
- Segnale di ritorno alla centralina del motore (ECU)

Malfunzionamento dell'attuatore elettronico

Il movimento della geometria è controllato da un attuatore REA (Rotary Electronic Actuator). Guasti, o presunti guasti all'attuatore sono indicati da:

Spia diagnosi motore accesa

- Pressione di sovralimentazione insufficiente
- Pressione di sovralimentazione oltre i limiti consentiti
- Rumorosità del turbo

Cosa fare in caso di sospetto di un malfunzionamento all'attuatore?

- Chiedere al cliente l'esatta descrizione del problema e delle condizioni in cui si verifica
- Controllare la storia manutentiva del veicolo e di eventuali componenti sostituiti di recente, con particolare attenzione alla valvola EGR
- Controllare che la tensione ai capi della batteria sia corretta
- Verificare tutti i codici di errore memorizzati in centralina motore (ECU)
- A motore fermo. Controllare il leveraggio della geometria sia libero di scorrere
- Controllare che il connettore sia fissato saldamente alla presa elettrica dell'attuatore e verificare la continuità elettrica
- Accendere il quadro dell'auto senza avviare il motore, l'attuatore deve spostarsi in posizione di apertura massima. Avviando il motore l'attuatore deve portarsi rapidamente nella posizione di apertura massima. In entrambi gli estremi il leveraggio deve avere un piccolo gioco e non deve risultare bloccato.

VALVOLA EGR

La valvola EGR (Exhaust Gas Recirculation) riimmette una piccola quantità dei gas di scarico nel condotto di aspirazione, con l'effetto di ridurre la temperatura massima di combustione e quindi i valori di inquinamento. La valvola EGR è disabilitata con motore al minimo e quando sono richiesti picchi di potenza

Un cattivo funzionamento della valvola EGR può causare un eccessivo deposito carbonioso sul lato turbina. Questo a sua volta può causare un bloccaggio delle palette della geometria elettronica e quindi un cattivo funzionamento del turbo. Continuare ad utilizzare il veicolo in queste condizioni può causare la totale rottura del turbo

PERDITA DEL DADO DI BILANCIATURA

Il rotore del turbocompressore ruota fino ad una velocità angolare di 200.000 giri per minuto (RPM) ed è proprio la dinamica con cui raggiunge questa alta velocità abbinata ad una scelta corretta del senso di rotazione e del senso di filettatura del dado che ne garantisce la tenuta di quest'ultima.



Cause comuni di rottura del turbocompressore

Cosa assicura la tenuta del dado

La maggior parte dei turbocompressori sono progettati con la rotazione dell'albero in senso orario (guardando dal lato compressore) e con il dado di bilanciatura a filettatura sinistrosa. Per comprendere il significato di questa scelta basta osservare come il rotore di turbo sia soggetto a valori di accelerazione molto più elevati rispetto ai valori di decelerazione. La rotazione in senso orario abbinata alla filettatura sinistrosa, assicura che il dado continui a "stringere" durante il normale uso del turbocompressore.

Un turbocompressore con rotazione in senso orario (antiorario) e filettatura destrorsa (sinistrosa) garantisce comunque la tenuta del dado, se il rotore è stato assemblato con il dado serrato alla coppia prescritta.

Circostanze su cui investigare se il dado di bilanciatura si è svitato

- Un cattivo funzionamento del cuscinetto (normalmente dovuto ad olio contaminato) può causare l'arresto repentino dell'albero, cioè una forte decelerazione e quindi l'allentamento del dado
- La sovravelocità può causare uno stiramento della girante soggetta ad una forte forza centrifuga, quindi un rilassamento della tensione sul dado e un conseguente allentamento, fino alla perdita, di quest'ultimo.
- Un oggetto estraneo che impatta una delle giranti, quando non distrugge quest'ultima, causa uno squilibrio del gruppo rotore. Questo squilibrio, se elevato, può portare una delle giranti in contatto con uno dei carter, quindi una forte decelerazione e la perdita del dado per le ragioni già esposte

RICOTTURA ALBERO

Il rotore del turbocompressore è sottoposto a temperature elevate che in condizioni di regime possono raggiungere i 950 °C. Considerato che si raggiungono temperature molto vicine ai punti di fusione dei materiali, anche un piccolo deficit del sistema di raffreddamento può causare un guasto al turbocompressore

Come individuare un turbocompressore surriscaldato

Il turbocompressore che ha subito un surriscaldamento spesso (ma non sempre) presenta un colorazione violacea sulla parte centrale in ghisa.

Cause del surriscaldamento

- Mancata o carente lubrificazione
- Mancanza di apporto del fluido refrigerante (per i turbocompressori raffreddati ad acqua)
- Ostruzione del condotto di scarico dei gas di combustione (filtro di antiparticolato o catalizzatore intasati)
- Cattivo funzionamento dell'attuatore

Effetti del surriscaldamento

- Il gruppo rotore del turbocompressore è un corpo estremamente rigido in modo da non deformarsi (quindi sbilanciarsi) a causa della forza centrifuga quando posto in rotazione alle velocità di regime che può arrivare a 200.000 RPM
- L'acciaio di cui è composto l'albero, se portato a temperature prossime a quella di fusione e poi raffreddato diventa meno rigido (fenomeno della ricottura) e quindi il rotore risulterà sbilanciato.
- Continuare ad usare il veicolo con l'albero sbilanciato causerà il guasto definitivo del turbocompressore.

Come evitare il surriscaldamento

- Verificare il corretto funzionamento dell'impianto di scarico dei gas di combustione (vedi i nostri prodotti per la pulizia del FAP)
- Evitare assolutamente la pratica diffusa di pulire lo scarico dall'olio ivi rilasciato dal vecchio turbo facendo ruotare il motore ad alto numero di giri. Dopo aver installato il nuovo turbo verificare il gas di scarico e, in caso di fumo bianco, arrestare subito il motore e procedere alla pulizia dello scarico





**FB
PARTS**

TURBO COMPRESSORI



**FB
PARTS**



Turbocompressori



melett

Ricambi di qualità per turbocompressori



CIMAT

Attrezzatura per riparatori
- Equilibratrici - Flussometri

I TURBOCOMPRESSORI DI ROTAZIONE NON SONO TUTTI UGUALI!

Le cose che devi guardare sono proprio quelle che non vedi

Ogni turbo a marchio **FB Parts®** viene verificato su un vero simulatore, solo questo può garantire le stesse prestazioni del prodotto di primo impianto.

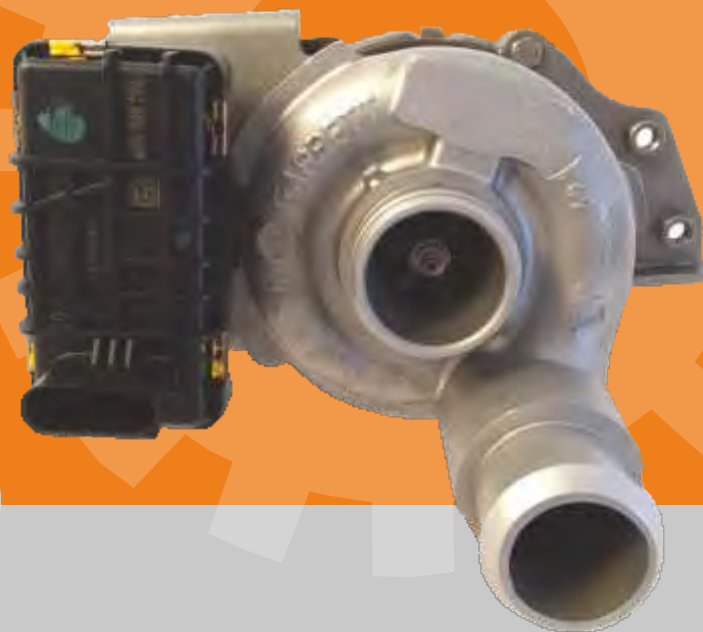

Turbo



**FB
PARTS**

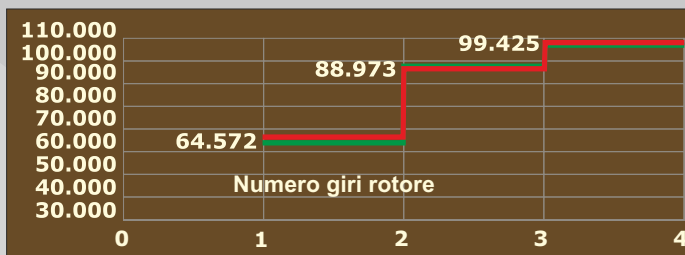

Turbo ?

— Prestazioni misurate
— Prestazioni OEM



FB PARTS USA E DISTRIBUISCE PRODOTTI



melett



**FB
PARTS**

ROMA - 06 64763920 - roma@fbparts.it
Orsomarso (CS) - 0985 24379 - info@fbparts.it
Rende (CS) - 0984 837254 - rende@fbparts.it



FB
PARTS

TURBOCOMPRESSORI



Perché comprare un turbo di rotazione originale FB Parts®

Soli parti originali

Nella ricostruzione dei nostri turbocompressori utilizziamo solo parti originali OEM o originali Melett®

Prove e verifiche

Ogni turbocompressore FB Parts® è sottoposto a numerose verifiche durante l'intero processo di lavorazione. In particolare, viene sottoposto ad un collaudo finale su un banco di prova unico che è un vero simulatore del motore.

Tracciabilità

Ogni turbocompressore FB Parts® è identificato da un numero di matricola. Nei nostri database conserviamo la storia completa del turbo, compreso i risultati dei test effettuati.

Supporto tecnico

Spesso il guasto del turbocompressore è associato ad altri malfunzionamenti del motore. Il nostro staff tecnico può assisterti nell'individuazione e rimozione di questi guasti.

Prezzo

Garantirsi un prodotto con caratteristiche pari a quello di primo equipaggiamento non è mai stato così economico. Definiamo il prezzo dei nostri turbo in funzione del costo dei singoli componenti.

I costi di assemblaggio e test, proprio quelli che più pesano sul prezzo del prodotto, non li paghi.

FB Engineering s.r.l

Via Molina, 27 - 87020 **ORSOMARSO** - 0985 24379

Via Michele Migliarini 59F - 00173 **ROMA** - 06 64763920

Via A. Volta 171/173 - 87036 **RENDE** - 0984 837254